

Servisni priručnik za Dell™ Inspiron™ N7110

Regulatorni model: P14E

Regulatorna vrsta: P14E001



Napomene, oprezi i upozorenja



NAPOMENA: NAPOMENA ukazuje na važne informacije koje vam pomažu da koristite svoje računalo na bolji način.



OPREZ: OPREZ ukazuje na moguće oštećenje hardvera ili gubitak podataka u slučaju da se ne poštuju upute.



UPOZORENJE: UPOZORENJE naznačuje moguće oštećenje imovine, tjelesne povrede ili smrt.

Informacije navedene u ovom dokumentu podložne su promjeni bez prethodne obavijesti.
© 2010-2011 Dell Inc. Sva prava pridržana.

Trgovački znakovi koji se koriste u ovom tekstu su: Dell™ i logotip DELL te Inspiron™ trgovački su znakovi tvrtke Dell Inc. Microsoft®, Windows® i logotip gumba za pokretanje Windows  su ili trgovački znakovi ili registrirani trgovački znakovi korporacije Microsoft u Sjedinjenim Američkim Državama i/ili drugim zemljama.

Bilo kakvo umnožavanje ovog materijala bez pismenog dopuštenja tvrtke Dell Inc. strogo je zabranjeno.

Regulatorni model: P14E

Regulatorna vrsta: P14E001

2011 - 02

Izm. izdanje A00

Sadržaj

1	Prije početka	9
	Preporučeni alati	9
	Isključite svoje računalo	9
	Prije radova na unutarnjim dijelovima vašeg računala	10
2	Gornji pokrov	13
	Uklanjanje gornjeg pokrova	13
	Ponovno postavljanje gornjeg pokrova.	14
3	Baterija	15
	Uklanjanje baterije	15
	Zamjena baterije	16
4	Optički pogon	17
	Uklanjanje optičkog pogona	17
	Ponovno postavljanje optičkog pogona	19

5	Poklopac memorijskog modula	21
	Uklanjanje poklopca memorijskog modula	21
	Ponovno postavljanje poklopca modula	22
6	Memorijski modul(i)	23
	Uklanjanje memorijskog(ih) modula	23
	Uklanjanje memorijskog(ih) modula	24
7	Tipkovnica	27
	Uklanjanje tipkovnice	27
	Ponovno namještanje tipkovnice	29
8	Sklop oslonca za ruku	31
	Uklanjanje sklopa oslonca za ruku	31
	Ponovno postavljanje sklopa oslonca za ruku	35
9	Ploča za tipkovničke prečace	37
	Uklanjanje ploče za tipkovničke prečace	37
	Vraćanje ploče za tipkovničke prečace	38

10 Ploča s gumbom za uključivanje/ isključivanje	41
Uklanjanje ploče s gumbom za uključivanje/isključivanje.	41
Ponovno postavljanje ploče s gumbom za uključivanje/isključivanje	42
11 Bežična Mini-kartica(-e)	45
Uklanjanje Mini-kartice	45
Ponovno postavljanje Mini-kartice	47
12 Tvrđi pogon	49
Uklanjanje tvrdog diska	50
Ponovno postavljanje tvrdog diska	52
13 Subwoofer	55
Uklanjanje subwoofera	55
Ponovno postavljanja subwoofera	56
14 Ploča s indikatorima	59
Uklanjanje ploče s indikatorima	59
Ponovno namještanje ploče s indikatorima	60

15	Zvučnici	63
	Uklanjanje zvučnika	63
	Ponovno postavljanje zvučnika	64
16	Termalni ventilator	67
	Vađenje rashladnog ventilatora	67
	Vraćanje rashladnog ventilatora	68
17	Matična ploča	71
	Uklanjanje matične ploče	71
	Ponovno postavljanje matične ploče	75
	Unošenje servisne oznake u BIOS	76
18	Baterija na matičnoj ploči	77
	Uklanjanje baterije na matičnoj ploči	77
	Ponovno postavljanje baterije na matičnu ploču	78
19	I/O ploča	79
	Uklanjanje I/O ploče	79
	Ponovno postavljanje I/O ploče	80

20 Sklop hladnjaka	81
Uklanjanje sklopa hladnjaka	81
Ponovno postavljanje sklopa hladnjaka	82
21 Modul procesora	83
Uklanjanje modula procesora	83
Ponovno postavljanje modula procesora	85
22 Zaslona	87
Sklop zaslona	87
Uklanjanje sklopa zaslona	87
Ponovno postavljanje sklopa zaslona	90
Okvir zaslona	90
Uklanjanje okvira zaslona	90
Ponovno postavljanje okvira zaslona	91
Ploča zaslona	92
Uklanjanje ploče zaslona	92
Ponovno postavljanje ploče zaslona	93
Kabel zaslona	93
Uklanjanje kabela zaslona	93
Ponovno postavljanje kabela zaslona	94
Nosači ploče zaslona	95
Uklanjanje nosača ploče zaslona	95
Ponovno postavljanje nosača ploče zaslona	96

Poklopci šarki	96
Uklanjanje poklopaca šarki	96
Zamjena poklopaca šarki	97
23 Modul kamere	99
Uklanjanje modula kamere	99
Ponovno postavljanje modula kamere	100
24 Pokrov šarke	103
Uklanjanje pokrova šarke	103
Ponovno postavljanje pokrova šarke	106
25 Priključak za AC adapter	109
Uklanjanje priključka AC adaptera	109
Ponovno postavljanje priključka AC adaptera	110
26 Ažuriranje BIOS-a Flash postupkom	113

Prije početka

U ovom poglavlju su opisani postupci za vađenje komponenti iz računala i njihovu ugradnju u računalo. Osim ako nije drugačije zabilježeno, svaki postupak pretpostavlja da su ispunjeni sljedeći uvjeti:

- Da ste izvršili korake iz "Isključite svoje računalo" na stranici 9 i "Prije radova na unutarnjim dijelovima vašeg računala" na stranici 10.
- Da ste pročitali sigurnosne upute koje ste dobili zajedno s vašim računalom.
- Komponentu možete zamijeniti ili - ako je kupljena zasebno - ugraditi tako da postupak vađenja izvršite obrnutim redoslijedom.

Preporučeni alati

Za izvršavanje postupaka iz ovog dokumenta možda će vam trebati slijedeći alati:

- mali ravni odvijač
- križni odvijač
- plastično šilo
- Program za ažuriranje BIOS-a dostupan je na support.dell.com

Isključite svoje računalo

 **OPREZ: Kako biste izbjegli gubitak podataka, prije nego isključite računalo spremite i zatvorite sve otvorene datoteke i zatvorite sve otvorene programe.**

- 1 Spremite i zatvorite sve otvorene datoteke i zatvorite sve otvorene programe.
- 2 Kliknite na gumb Start  te potom kliknite **Shut Down** (Isključi).
Računalo će se isključiti nakon što se dovrši postupak odjave operacijskog sustava.
- 3 Vodite računa da je računalo isključeno. Ako se računalo nije automatski isključilo prilikom isključivanja operativnog sustava, pritisnite i za nekoliko sekundi držite gumb za uključivanje/isključivanje dok se računalo ne isključi.

Prije radova na unutarnjim dijelovima vašeg računala

Kako biste zaštitili vašeg računalo od mogućih oštećenja i zbog vaše osobne zaštite, pridržavajte se slijedećih sigurnosnih uputa.

⚠ UPOZORENJE: Prije rada na unutrašnjosti računala pročitajte sigurnosne upute koje ste dobili s računalom. Dodatne sigurnosne informacije potražite na početnoj stranici za sukladnost sa zakonskim odredbama na www.dell.com/regulatory_compliance.

⚠ OPREZ: Kako biste izbjegli elektrostatičko pražnjenje, uzemljite se koristeći ručnu traku za uzemljenje ili povremeno dotaknite neobojenu metalnu površinu (poput priključka na računalu).

⚠ OPREZ: Rukujte komponentama i karticama s pažnjom. Ne dotičite komponente ili kontakte na kartici. Karticu pridržavajte za rubove ili za metalni nosač. Komponente poput procesora pridržavajte za rubove, a ne za pinove.

⚠ OPREZ: Samo ovlašteni serviser smije vršiti popravke na vašem računalu. Vaše jamstvo ne pokriva oštećenja uzrokovana servisiranjem koje tvrtka Dell nije ovlastila.

⚠ OPREZ: Kada iskopčavate kabel, povlačite ga za priključak ili za jezičak za povlačenje, a ne za sami kabel. Neki kabeli imaju priključke s jezičcima za blokiranje. Ako iskapčate taj tip kabela, prije iskapčanja pritisnite jezičke za blokiranje. Dok razdvajate priključke, držite ih poravnate i izbjegavajte krivljenje bilo kojeg od pinova priključka. Također, prije ukopčavanja kabela, pobrinite se da su oba priključka pravilno okrenuta i poravnata.

⚠ OPREZ: Kako biste izbjegli oštećivanje računala, izvršite slijedeće korake prije nego što započnete s radom na računalu.

- 1 Pobrinite se da podloga na kojoj ćete raditi bude glatka i čista kako ne biste oregbli kućište računala.
- 2 Isključite računalo (pogledajte "Isključite svoje računalo" na stranici 9) i sve priključene uređaje.

⚠ OPREZ: Za iskopčavanje mrežnog kabela, najprije iskopčajte kabel iz svog računala i potom iskopčajte kabel iz mrežnog uređaja.

- 3 Iz računala iskopčajte sve telefonske i mrežne kabele.
- 4 Pritisnite i izvadite sve instalirane kartice iz čitača medijskih kartica 8-u-1.

5 Iskopčajte svoje računalo i sve priključene uređaje iz svih električnih izvora napajanja.





6 Iskopčajte sve priključene uređaje iz svog računala.

 **OPREZ: Kako biste izbjegli oštećivanje matične ploče, prije rada u unutrašnjosti računala morate ukloniti glavnu bateriju (pogledajte "Uklanjanje baterije" na stranici 15).**

7 Uklonite bateriju (pogledajte "Uklanjanje baterije" na stranici 15).

8 Okrenite računalo gornjom stranom prema gore, otvorite zaslon i pritisnite gumb za uključivanje/isključivanje kako biste uzemljili matičnu ploču.

Gornji pokrov

-  **UPOZORENJE:** Prije rada na unutrašnjosti računala pročitajte sigurnosne upute koje ste dobili s računalom. Dodatne sigurnosne informacije potražite na početnoj stranici za sukladnost sa zakonskim odredbama na www.dell.com/regulatory_compliance.
-  **OPREZ:** Samo ovlašteni serviser smije vršiti popravke na vašem računalu. Vaše jamstvo ne pokriva oštećenja uzrokovana servisiranjem koje tvrtka Dell nije ovlastila.
-  **OPREZ:** Kako biste izbjegli elektrostatičko pražnjenje, uzemljite se koristeći ručnu traku za uzemljenje ili povremeno dotaknite neobojenu metalnu površinu (poput priključka na računalu).
-  **OPREZ:** Kako biste izbjegli oštećivanje matične ploče, prije rada u unutrašnjosti računala morate ukloniti glavnu bateriju (pogledajte "Uklanjanje baterije" na stranici 15).

Uklanjanje gornjeg pokrova

- 1 Slijedite upute u "Prije početka" na stranici 9.
- 2 Pritisnite i držite gumb za otpuštanje koji pričvršćuje gornji pokrov na stražnji pokrov zaslona.
- 3 Pogurnite i podignite stražnji pokrov.



1 gornji pokrov

2 gumb za otpuštanje

Ponovno postavljanje gornjeg pokrova

1 Slijedite upute u "Prije početka" na stranici 9.





NAPOMENA: Provjerite je li DELL logotip okrenut prema stražnjoj strani računala dok vraćate gornji pokrov.

2 Poravnajte gornji pokrov sa stražnjim pokrovom zaslona.

3 Gurajte gornji pokrov dok ne sjedne na mjesto. Provjerite da između gornjeg pokrova i stražnjeg pokrova zaslona nema praznina.

OPREZ: Prije nego što uključite računalo, ponovno postavite sve vijke i pobrinite se da nijedan zaostali vijak nije ostao u unutrašnjosti računala. Ako to ne napravite, možete oštetiti računalo.

Baterija

-  **UPOZORENJE:** Prije rada na unutrašnjosti računala pročitajte sigurnosne upute koje ste dobili s računalom. Dodatne sigurnosne informacije potražite na početnoj stranici za sukladnost sa zakonskim odredbama na www.dell.com/regulatory_compliance.
-  **OPREZ:** Samo ovlašteni serviser smije vršiti popravke na vašem računalu. Vaše jamstvo ne pokriva oštećenja uzrokovana servisiranjem koje tvrtka Dell nije ovlastila.
-  **OPREZ:** Kako biste izbjegli elektrostatičko pražnjenje, uzemljite se koristeći ručnu traku za uzemljenje ili povremeno dotaknite neobojenu metalnu površinu (poput priključka na računalu).
-  **OPREZ:** Kako biste izbjegli oštećivanje računala, koristite isključivo bateriju namijenjenu za dotično Dell računalo. Nemojte koristiti baterije koje su namijenjene za druga Dell računala.

Uklanjanje baterije

- 1 Slijedite upute u "Prije početka" na stranici 9.
- 2 Isključite računalo i okrenite ga.
- 3 Pomaknite jezičke za oslobađanje i učvršćivanje baterije u otvoreni položaj.
- 4 Okrenite i podignite bateriju iz njezinog ležišta.

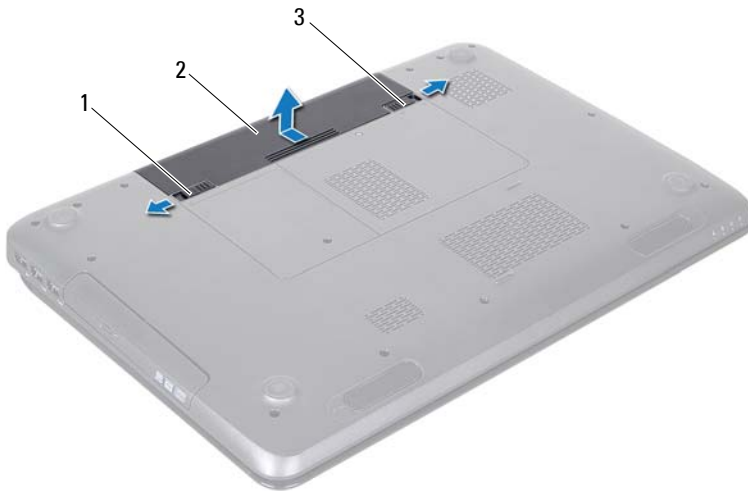





- 1 jezièak za oslobaðanje baterije 2 baterija
3 jezièak za uèvršæivanje baterije

Zamjena baterije

- 1 Slijedite upute u "Prije početka" na stranici 9.
- 2 Umetnite bateriju u odjeljak za bateriju sve dok ne sjedne na mjesto.
- 3 Pomaknite jezièak za uèvršæivanje baterije u zatvoreni poloŒaj.

Optički pogon

-  **UPOZORENJE:** Prije rada na unutrašnjosti računala pročitajte sigurnosne upute koje ste dobili s računalom. Dodatne sigurnosne informacije potražite na početnoj stranici za sukladnost sa zakonskim odredbama na www.dell.com/regulatory_compliance.
-  **OPREZ:** Samo ovlašteni serviser smije vršiti popravke na vašem računalu. Vaše jamstvo ne pokriva oštećenja uzrokovana servisiranjem koje tvrtka Dell nije ovlastila.
-  **OPREZ:** Kako biste izbjegli elektrostatičko pražnjenje, uzemljite se koristeći ručnu traku za uzemljenje ili povremeno dotaknite neobojenu metalnu površinu (poput priključka na računalu).
-  **OPREZ:** Kako biste izbjegli oštećivanje matične ploče, prije rada u unutrašnjosti računala morate ukloniti glavnu bateriju (pogledajte "Uklanjanje baterije" na stranici 15).

Uklanjanje optičkog pogona

- 1 Slijedite upute u "Prije početka" na stranici 9.
- 2 Uklonite bateriju (pogledajte "Uklanjanje baterije" na stranici 15).
- 3 Odvijte vijak koji pričvršćuje sklop optičkog pogona za kućište računala.
- 4 Izvucite sklop optičkog pogona iz odjeljka optičkog pogona.

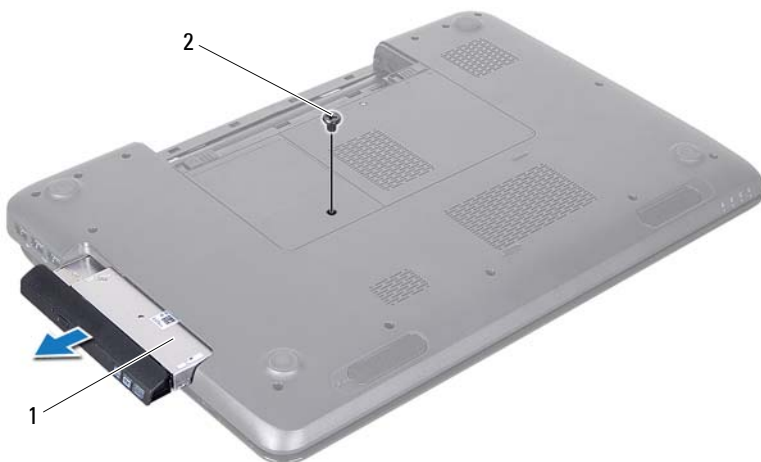

1 sklop optičkog pogona 2 vijak

5 Uklonite dva vijka koji pričvršćuju nosač optičkog pogona za optički pogon.

6 Povucite ležište optičkog pogona s optičkog pogona.

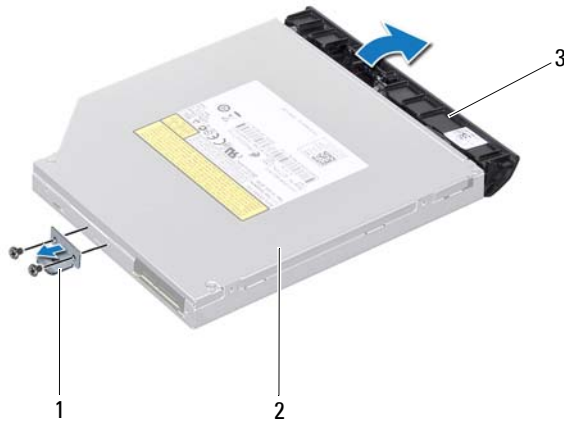

- 1 nosaè optièkog pogona 2 optièki pogon
3 poklopac optièkog pogona





Ponovno postavljanje optièkog pogona

- 1 Slijedite upute u "Prije početka" na stranici 9.
- 2 Poravnajte jezièke na nosaèu optièkog pogona i utore na optièkom pogonu i postavite nosaè optièkog pogona na mjesto.
- 3 Poravnajte rupe za vijke na nosaèu optièkog pogona s rupama za vijke na optièkom pogonu i ponovo postavite šest vijaka.
- 4 Gurajte sklop optièkog pogona u odjeljak optièkog pogona sve dok pogon potpuno ne nasjedne na svoje mjesto.
- 5 Ponovo postavite vijak koji pričvršćuje sklop optièkog pogona za bazu računala.
- 6 Ponovno postavite bateriju (pogledajte "Zamjena baterije" na stranici 16).



OPREZ: Prije nego što uključite računalo, ponovno postavite sve vijke i pobrinite se da nijedan zaostali vijak nije ostao u unutrašnjosti računala. Ako to ne napravite, možete oštetiti računalo.

Poklopac memorijskog modula

-  **UPOZORENJE:** Prije rada na unutrašnjosti računala pročitajte sigurnosne upute koje ste dobili s računalom. Dodatne sigurnosne informacije potražite na početnoj stranici za sukladnost sa zakonskim odredbama na www.dell.com/regulatory_compliance.
-  **OPREZ:** Samo ovlašteni serviser smije vršiti popravke na vašem računalu. Vaše jamstvo ne pokriva oštećenja uzrokovana servisiranjem koje tvrtka Dell nije ovlastila.
-  **OPREZ:** Kako biste izbjegli elektrostatičko pražnjenje, uzemljite se koristeći ručnu traku za uzemljenje ili povremeno dotaknite neobojenu metalnu površinu (poput priključka na računalu).
-  **OPREZ:** Kako biste izbjegli oštećivanje matične ploče, prije rada u unutrašnjosti računala morate ukloniti glavnu bateriju (pogledajte "Uklanjanje baterije" na stranici 15).

Uklanjanje poklopcu memorijskog modula

- 1 Slijedite upute u "Prije početka" na stranici 9.
- 2 Uklonite bateriju (pogledajte "Uklanjanje baterije" na stranici 15).
- 3 Otpustite vijke kojima je pokrov modula pričvršćen za bazu računala.
- 4 Vršcima prstiju otpustite jezičke na pokrovu memorijskog modula iz utora na bazi računala.
- 5 Podignite poklopac modula s baze računala.

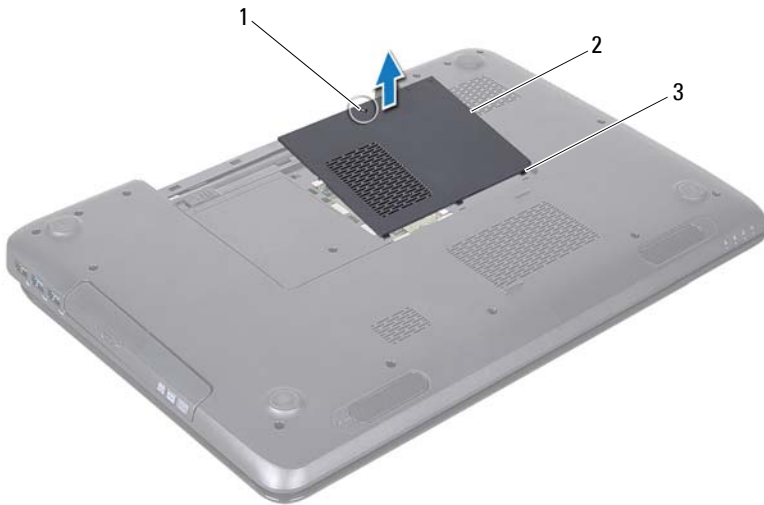





- 1 prièvršni vijak 2 poklopac memorijskog modula
3 jezièci (3)

Ponovno postavljanje poklopca modula

- 1 Slijedite upute u "Prije početka" na stranici 9.
- 2 Jezièke na pokrovu modula poravnajte s utorima na bazi računala i pokrov lagano postavite na mjesto.
- 3 Pritegnite vijke kojima je pokrov modula pričvršćen za bazu računala.
- 4 Ponovno postavite bateriju (pogledajte "Zamjena baterije" na stranici 16).

△ OPREZ: Prije nego što uključite računalo, ponovno postavite sve vijke i pobrinite se da nijedan zaostali vijak nije ostao u unutrašnjosti računala. Ako to ne napravite, možete oštetiti računalo.

Memorijski modul(i)

-  **UPOZORENJE:** Prije rada na unutrašnjosti računala pročitajte sigurnosne upute koje ste dobili s računalom. Dodatne sigurnosne informacije potražite na početnoj stranici za sukladnost sa zakonskim odredbama na www.dell.com/regulatory_compliance.
-  **OPREZ:** Samo ovlašteni serviser smije vršiti popravke na vašem računalu. Vaše jamstvo ne pokriva oštećenja uzrokovana servisiranjem koje tvrtka Dell nije ovlastila.
-  **OPREZ:** Kako biste izbjegli elektrostatičko pražnjenje, uzemljite se koristeći ručnu traku za uzemljenje ili povremeno dotaknite neobojenu metalnu površinu (poput priključka na računalu).
-  **OPREZ:** Kako biste izbjegli oštećivanje matične ploče, prije rada u unutrašnjosti računala morate ukloniti glavnu bateriju (pogledajte "Uklanjanje baterije" na stranici 15).

Možete povećati memoriju Vašeg računala ugradnjom memorijskih modula na matičnu ploču. Za informacije o tipu memorije koju podržava vaše računalo, pogledajte "Specifikacije" u *Priručniku za postavljanje*.

-  **NAPOMENA:** Jamstvo vašeg računala pokriva memorijske module kupljene od tvrtke Dell.

Vaše je računalo opremljeno s dva SODIMM utora, označena s DIMM A i DIMM B, kojima korisnik može pristupiti s donje strane računala.

Uklanjanje memorijskog(ih) modula

- 1 Slijedite upute u "Prije početka" na stranici 9.
 - 2 Uklonite bateriju (pogledajte "Uklanjanje baterije" na stranici 15).
 - 3 Uklonite poklopac memorijskog modula (pogledajte "Uklanjanje poklopca memorijskog modula" na stranici 21).
-  **OPREZ:** Kako se priključak memorijskog modula ne bi oštetio, za širenje kopča za učvršćivanje memorijskog modula nemojte koristiti nikakav alat.
- 4 Pomoću vrhova prstiju pažljivo raširite kvačice za pričvršćivanje na svakom kraju priključka memorijskog modula sve dok modul ne iskoči.

- 5 Uklonite memorijski modul iz priključka memorijskog modula.

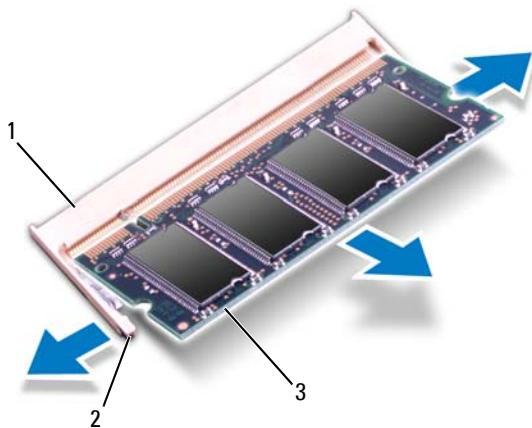

- | | | | |
|---|-------------------------------|---|--------------------------|
| 1 | priključak memorijskog modula | 2 | sigurnosne spajalice (2) |
| 3 | memorijski modul | | |

Uklanjanje memorijskog(ih) modula

△ OPREZ: Ako trebate ugraditi memorijske module u oba priključka, umetnite memorijski modul u priključak označen "DIMM A" prije nego što umetnete memorijski modul u priključak označen "DIMM B".

- 1 Slijedite upute u "Prije početka" na stranici 9.
- 2 Poravnajte zarez na memorijskom modulu s jezičkom u priključku memorijskog modula.
- 3 Čvrsto gurnite memorijski modul u utor pod kutom od 45 stupnjeva i pritisnite ga dok se ne učvrsti u svom položaju. Ako ne čujete da je modul škljocnuo, izvadite ga i ponovno umetnite.

✍ NAPOMENA: Ako memorijski modul nije pravilno umetnut, računalo se možda neće pokrenuti.

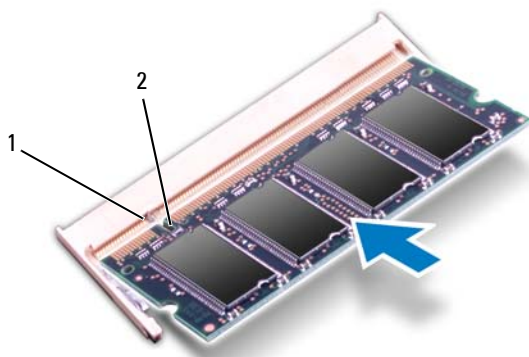

1 jezièak 2 usjek

- 4 Ponovno postavite poklopac memorijskog modula (pogledajte "Ponovno postavljanje poklopca modula" na stranici 22).
- 5 Ponovno umetnite bateriju (pogledajte "Zamjena baterije" na stranici 16) ili ukopčajte adapter za izmjeničnu struju u računalo i električnu utičnicu.

△ OPREZ: Prije nego što uključite računalo, ponovno postavite sve vijke i pobrinite se da nijedan zaostali vijak nije ostao u unutrašnjosti računala. Ako to ne napravite, možete oštetiti računalo.





- 6 Uključite računalo.

Računalo će prilikom pokretanja prepoznati memorijske module i automatski ažurirati informacije o konfiguraciji sustava.



Kako biste provjerili količinu memorije koja je ugrađena u računalo:

Pritisnite **Start**  → **Control Panel** (Upravljačka ploča) → **System and Security** (Sustav i zaštita) → **System** (Sustav).

Tipkovnica

-  **UPOZORENJE:** Prije rada na unutrašnjosti računala pročitajte sigurnosne upute koje ste dobili s računalom. Dodatne sigurnosne informacije potražite na početnoj stranici za sukladnost sa zakonskim odredbama na www.dell.com/regulatory_compliance.
-  **OPREZ:** Samo ovlašteni serviser smije vršiti popravke na vašem računalu. Vaše jamstvo ne pokriva oštećenja uzrokovana servisiranjem koje tvrtka Dell nije ovlastila.
-  **OPREZ:** Kako biste izbjegli elektrostatičko pražnjenje, uzemljite se koristeći ručnu traku za uzemljenje ili povremeno dotaknite neobojenu metalnu površinu (poput priključka na računalu).
-  **OPREZ:** Kako biste izbjegli oštećivanje matične ploče, prije rada u unutrašnjosti računala morate ukloniti glavnu bateriju (pogledajte "Uklanjanje baterije" na stranici 15).

Uklanjanje tipkovnice

- 1 Slijedite upute u "Prije početka" na stranici 9.
- 2 Uklonite bateriju (pogledajte "Uklanjanje baterije" na stranici 15).
-  **OPREZ:** Tipke na tipkovnici su osjetljive, lako se pomaknu iz kućišta, a njihova zamjena može biti prilično dugotrajna. Budite pažljivi pri rukovanju i uklanjanju tipkovnice.
- 3 Okrenite računalo i do kraja otvorite zaslon.
-  **OPREZ:** Plastično šilo nemojte gurati ispod jezičaka tipkovnice kako biste je uklonili budući da to može uzrokovati trajno oštećenje jezičaka tipkovnice.
- 4 Plastično šilo pogurajte između utora na tipkovnici i otpustite jezičke na osloncu za ruku.
- 5 Uprite prema gore i podignite tipkovnicu da biste je odvojili od jezičaka na osloncu za ruku.



1 plastično šilo 2 tipkovnica

△ OPREZ: Budite jako pažljivi pri uklanjanju i rukovanju s tipkovnicom. U protivnom, možete ogrepsi ploču zaslona.

- 6 Podignite tipkovnicu sve dok se ne odvoji od nosača naslona za dlan.
- 7 Pažljivo preokrenite tipkovnicu i postavite je na sklop oslonca za dlan.
- 8 Podignite zasun priključka koji pričvršćuje kabel tipkovnice za priključak na matičnoj ploči i odvojite kabel tipkovnice.
- 9 Podignite tipkovnicu iz računala.







- 1 kabel tipkovnice 2 priključak kabela tipkovnice

Ponovno namještanje tipkovnice

- 1 Slijedite upute u "Prije početka" na stranici 9.
- 2 Umetnite kabel tipkovnice u priključak na matičnoj ploči. Pritisnite zasun priključka kako biste kabel tipkovnice pričvrstili za priključak na matičnoj ploči.
- 3 Jezičke na tipkovnici pogurajte u uture na osloncu za dlan.
- 4 Lagano pritisnite rubove tipkovnice kako bi se tipkovnica učvrstila pod jezičcima na osloncu za ruku.
- 5 Zatvorite zaslon i računalo okrenite naopako.
- 6 Ponovno postavite bateriju (pogledajte "Zamjena baterije" na stranici 16).

Sklop oslonca za ruku

-  **UPOZORENJE:** Prije rada na unutrašnjosti računala pročitajte sigurnosne upute koje ste dobili s računalom. Dodatne sigurnosne informacije potražite na početnoj stranici za sukladnost sa zakonskim odredbama na www.dell.com/regulatory_compliance.
-  **OPREZ:** Samo ovlašteni serviser smije vršiti popravke na vašem računalu. Vaše jamstvo ne pokriva oštećenja uzrokovana servisiranjem koje tvrtka Dell nije ovlastila.
-  **OPREZ:** Kako biste izbjegli elektrostatičko pražnjenje, uzemljite se koristeći ručnu traku za uzemljenje ili povremeno dotaknite neobojenu metalnu površinu (poput priključka na računalu).
-  **OPREZ:** Kako biste izbjegli oštećivanje matične ploče, prije rada u unutrašnjosti računala morate ukloniti glavnu bateriju (pogledajte "Uklanjanje baterije" na stranici 15).

Uklanjanje sklopa oslonca za ruku

- 1 Slijedite upute u "Prije početka" na stranici 9.
- 2 Uklonite bateriju (pogledajte "Uklanjanje baterije" na stranici 15).
- 3 Slijedite upute od korak 3 do korak 4 u "Uklanjanje optičkog pogona" na stranici 17.
- 4 Uklonite 11 vijaka koji pričvršćuju sklop naslona za dlan na kućištu računala.
- 5 Uklonite tipkovnicu (pogledajte "Uklanjanje tipkovnice" na stranici 27).



6 Uklonite četiri vijka na sklopu naslona za dlan.

△ **OPREZ:** Povucite plastični jezičak na vrhu priključaka kako biste izbjegli oštećivanje priključaka.

7 Isključite kabel ploče s gumbom za uključivanje/isključivanje, kabel podloge osjetljive na dodir i kabel ploče za tipkovničke prečace iz priključaka na matičnoj ploči.

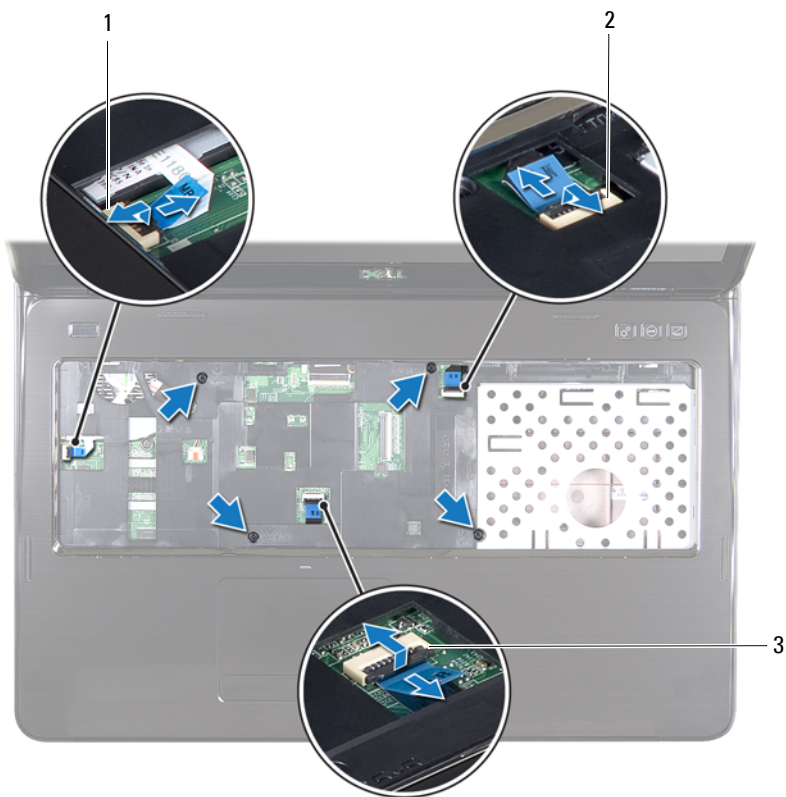

- | | |
|--|---|
| <p>1 prikljuèak kabela ploèe s gumbom za ukljuèivanje/iskljuèivanje</p> <p>3 prikljuèak kabela podloge osjetljive na dodir</p> | <p>2 prikljuèak ploèe za tipkovnièke preèace</p> |
|--|---|

△ OPREZ: Pažljivo odvojite oslonac za ruku od kućišta računala kako se oslonac za ruku ne bi oštetio.

- 8 Plastičnim perom pažljivo odvojite sklop za oslonca dlana duž stražnjeg ruba i zatim odvojite sklop za oslonac dlana od kućišta računala.
- 9 Podignite sklop naslona za dlan iz kućišta računala.
- 10 Okrenite nosač sklopa oslonca za ruku.



1 plastično šilo 2 sklop oslonca za ruku

- 11 Uklonite ploču za tipkovničke prečace (pogledajte "Uklanjanje ploče za tipkovničke prečace" na stranici 37).
- 12 Uklonite ploču s gumbom za uključivanje/isključivanje (pogledajte "Uklanjanje ploče s gumbom za uključivanje/isključivanje" na stranici 41).





Ponovno postavljanje sklopa oslonca za ruku

- 1 Slijedite upute u "Prije početka" na stranici 9.
- 2 Ponovno postavite ploču za tipkovničke prečace (pogledajte "Vraćanje ploče za tipkovničke prečace" na stranici 38).
- 3 Ponovno postavite ploču s gumbom za uključivanje/isključivanje (pogledajte "Ponovno postavljanje ploče s gumbom za uključivanje/isključivanje" na stranici 42).
- 4 Poravnajte jezičke na osloncu za ruku s utorima na bazi računala i nježno umetnite sklop oslonca za ruku na mjesto.
- 5 Povucite kabel dodirne plohe, kabel ploče s gumbom za uključivanje/isključivanje i kabel ploče za tipkovničke prečace u priključke na matičnoj ploči i utisnite zasune priključaka kako biste ih učvrstili.
- 6 Uklonite četiri vijka na sklopu oslonca za ruku.
- 7 Ponovno postavite tipkovnicu (pogledajte "Ponovno namještanje tipkovnice" na stranici 29).
- 8 Zatvorite zaslon i računalo okrenite naopako.
- 9 Ponovno postavite 11 vijaka koji pričvršćuju sklop oslonca za ruku na bazi računala.
- 10 Slijedite upute od korak 4 do korak 5 u "Ponovno postavljanje optičkog pogona" na stranici 19.
- 11 Ponovno postavite bateriju (pogledajte "Zamjena baterije" na stranici 16).



OPREZ: Prije nego što uključite računalo, ponovno postavite sve vijke i pobrinite se da nijedan zaostali vijak nije ostao u unutrašnjosti računala. Ako to ne napravite, možete oštetiti računalo.

Ploča za tipkovničke prečace

-  **UPOZORENJE:** Prije rada na unutrašnjosti računala pročitajte sigurnosne upute koje ste dobili s računalom. Dodatne sigurnosne informacije potražite na početnoj stranici za sukladnost sa zakonskim odredbama na www.dell.com/regulatory_compliance.
-  **OPREZ:** Samo ovlašteni serviser smije vršiti popravke na vašem računalu. Vaše jamstvo ne pokriva oštećenja uzrokovana servisiranjem koje tvrtka Dell nije ovlastila.
-  **OPREZ:** Kako biste izbjegli elektrostatičko pražnjenje, uzemljite se koristeći ručnu traku za uzemljenje ili povremeno dotaknite neobojenu metalnu površinu (poput priključka na računalu).
-  **OPREZ:** Kako biste izbjegli oštećivanje matične ploče, prije rada u unutrašnjosti računala morate ukloniti glavnu bateriju (pogledajte "Uklanjanje baterije" na stranici 15).

Uklanjanje ploče za tipkovničke prečace

- 1 Slijedite upute u "Prije početka" na stranici 9.
- 2 Uklonite bateriju (pogledajte "Uklanjanje baterije" na stranici 15).
- 3 Slijedite upute od korak 3 do korak 4 u "Uklanjanje optičkog pogona" na stranici 17.
- 4 Uklonite tipkovnicu (pogledajte "Uklanjanje tipkovnice" na stranici 27).
- 5 Uklonite sklop oslonca za ruku (pogledajte "Uklanjanje sklopa oslonca za ruku" na stranici 31).
- 6 Okrenite nosač sklopa oslonca za ruku.
- 7 Pažljivo odgultite kabel ploče za tipkovničke prečace sa sklopa oslonca za ruku.
- 8 Uklonite vijak koji pričvršćuje ploču za tipkovničke prečace za sklop oslonca za ruku.
- 9 Pogurajte i podignite ploču za tipkovničke prečace kako biste je otpustili s jezička/zareza na sklopu oslonca za ruku.

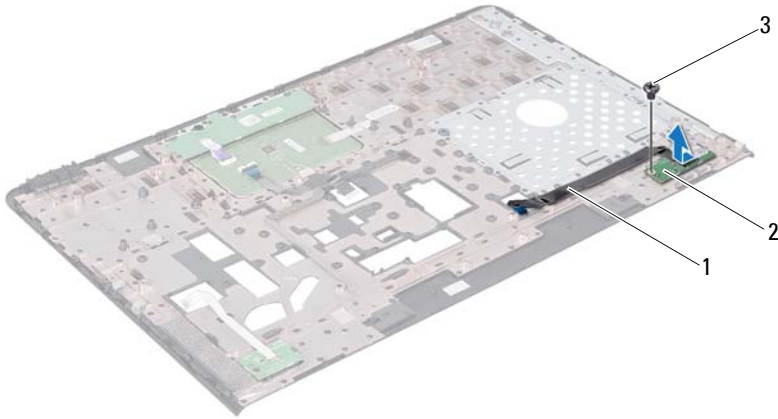

- 1 kabel ploče za tipkovničke prečace 2 ploča za tipkovničke prečace
3 vijak

Vraćanje ploče za tipkovničke prečace





- 1 Slijedite upute u "Prije početka" na stranici 9.
- 2 Poravnajte otvor za vijak na ploči za tipkovničke prečace s otvorom za vijak na sklopu oslonca za ruku i ponovo postavite vijak.
- 3 Zalijepite kabel ploče za tipkovničke prečace na sklop oslonca za ruku.
- 4 Okrenite nosač sklopa oslonca za ruku.
- 5 Ponovno postavite sklop oslonca za ruku (pogledajte "Ponovno postavljanje sklopa oslonca za ruku" na stranici 35).
- 6 Ponovno postavite tipkovnicu (pogledajte "Ponovno namještanje tipkovnice" na stranici 29).

7 Slijedite upute od korak 4 do korak 5 u "Ponovno postavljanje optičkog pogona" na stranici 19.

8 Ponovno postavite bateriju (pogledajte "Zamjena baterije" na stranici 16).

 **OPREZ: Prije nego što uključite računalo, ponovno postavite sve vijke i pobrinite se da nijedan zaostali vijak nije ostao u unutrašnjosti računala. Ako to ne napravite, možete oštetiti računalo.**

Ploča s gumbom za uključivanje/isključivanje

-  **UPOZORENJE:** Prije rada na unutrašnjosti računala pročitajte sigurnosne upute koje ste dobili s računalom. Dodatne sigurnosne informacije potražite na početnoj stranici za sukladnost sa zakonskim odredbama na www.dell.com/regulatory_compliance.
-  **OPREZ:** Samo ovlašteni serviser smije vršiti popravke na vašem računalu. Vaše jamstvo ne pokriva oštećenja uzrokovana servisiranjem koje tvrtka Dell nije ovlastila.
-  **OPREZ:** Kako biste izbjegli elektrostatičko pražnjenje, uzemljite se koristeći ručnu traku za uzemljenje ili povremeno dotaknite nebojenu metalnu površinu (poput priključka na računalu).
-  **OPREZ:** Kako biste izbjegli oštećivanje matične ploče, prije rada u unutrašnjosti računala morate ukloniti glavnu bateriju (pogledajte "Uklanjanje baterije" na stranici 15).

Uklanjanje ploče s gumbom za uključivanje/isključivanje

- 1 Slijedite upute u "Prije početka" na stranici 9.
- 2 Uklonite bateriju (pogledajte "Uklanjanje baterije" na stranici 15).
- 3 Slijedite upute od korak 3 do korak 4 u "Uklanjanje optičkog pogona" na stranici 17.
- 4 Uklonite tipkovnicu (pogledajte "Uklanjanje tipkovnice" na stranici 27).
- 5 Uklonite sklop oslonca za ruku (pogledajte "Uklanjanje sklopa oslonca za ruku" na stranici 31).
- 6 Okrenite nosač sklopa oslonca za ruku.
- 7 Pažljivo odlijepite kabel ploče s gumbom za uključivanje/isključivanje s nosača sklopa oslonca za ruku.
- 8 Odvrnite vijak koji pričvršćuje ploču s gumbom napajanja za sklop naslona za dlan.

- 9** Pogurajte i podignite ploču s gumbom za uključivanje/isključivanje zajedno s njenim kabelom s nosača sklopa oslonca za ruku.

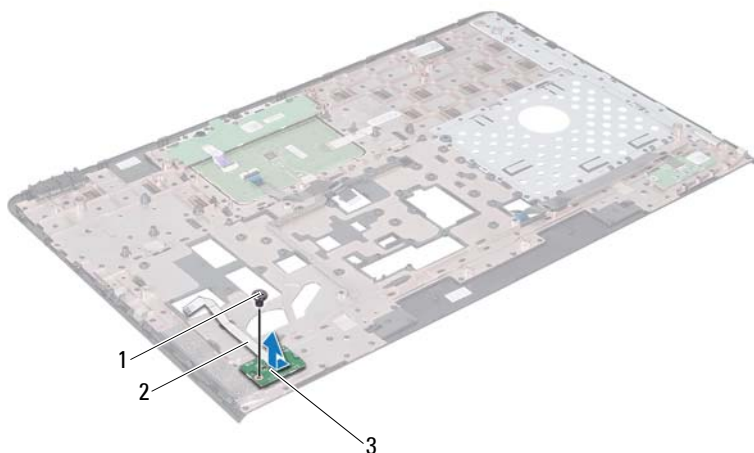

- 1 vijak
- 2 kabel ploče s gumbom za uključivanje/isključivanje
- 3 ploča s gumbom za uključivanje/isključivanje

Ponovno postavljanje ploče s gumbom za uključivanje/isključivanje

- 1 Slijedite upute u "Prije početka" na stranici 9.
- 2 Pogurajte ploču s gumbom za uključivanje/isključivanje ispod jezička na nosaču sklopa oslonca za ruku.
- 3 Vratite vijak koji pričvršćuje ploču s gumbom napajanja za sklop naslona za dlan.
- 4 Pričvrstite kabel ploče s gumbom napajanja za oslonac za ruku.

- 5 Okrenite nosač sklopa oslonca za ruku.
 - 6 Ponovno postavite sklop oslonca za ruku (pogledajte "Ponovno postavljanje sklopa oslonca za ruku" na stranici 35).
 - 7 Ponovno postavite tipkovnicu (pogledajte "Ponovno namještanje tipkovnice" na stranici 29).
 - 8 Slijedite upute od korak 4 do korak 5 u "Ponovno postavljanje optičkog pogona" na stranici 19.
 - 9 Ponovno postavite bateriju (pogledajte "Zamjena baterije" na stranici 16).
-  **OPREZ: Prije nego što uključite računalo, ponovno postavite sve vijke i pobrinite se da nijedan zaostali vijak nije ostao u unutrašnjosti računala. Ako to ne napravite, možete oštetiti računalo.**

Bežična Mini-kartica(-e)

 **UPOZORENJE:** Prije rada na unutrašnjosti računala pročitajte sigurnosne upute koje ste dobili s računalom. Dodatne sigurnosne informacije potražite na početnoj stranici za sukladnost sa zakonskim odredbama na www.dell.com/regulatory_compliance.

 **OPREZ:** Samo ovlašteni serviser smije vršiti popravke na vašem računalu. Vaše jamstvo ne pokriva oštećenja uzrokovana servisiranjem koje tvrtka Dell nije ovlastila.

 **OPREZ:** Kako biste izbjegli elektrostatičko pražnjenje, uzemljite se koristeći ručnu traku za uzemljenje ili povremeno dotaknite neobojenu metalnu površinu (poput priključka na računalu).

 **OPREZ:** Kako biste izbjegli oštećivanje matične ploče, prije rada u unutrašnjosti računala morate ukloniti glavnu bateriju (pogledajte "Uklanjanje baterije" na stranici 15).

 **NAPOMENA:** Tvrtka Dell ne jamči kompatibilnost ili ne pruža podršku za Mini-kartice nabavljene iz drugih izvora osim od tvrtke Dell.

Ako ste naručili Mini-karticu s vašim računalom, tada će kartica već biti ugrađena.

Vaše računalo ima dva poluutora za Mini-kartice za bežičnu lokalnu mrežu (WLAN) i bežičnu tehnologiju koja omogućuje širokopojasni bežični pristup Internetu (WiMax).

 **NAPOMENA:** Ovisno o konfiguraciji računala u trenutku prodaje u utorima za Mini-karticu možda budu a možda i ne budu ugrađene Mini-kartice.

Uklanjanje Mini-kartice

- 1 Slijedite upute u "Prije početka" na stranici 9.
- 2 Uklonite bateriju (pogledajte "Uklanjanje baterije" na stranici 15).
- 3 Slijedite upute od korak 3 do korak 4 u "Uklanjanje optičkog pogona" na stranici 17.
- 4 Uklonite tipkovnicu (pogledajte "Uklanjanje tipkovnice" na stranici 27).

- 5 Uklonite sklop oslonca za ruku (pogledajte "Uklanjanje sklopa oslonca za ruku" na stranici 31).
- 6 Odspojite dva antenska kabela iz Mini-kartice(a).
- 7 Uklonite vijak kojim je pričvršćena Mini-kartica na matičnu ploču.

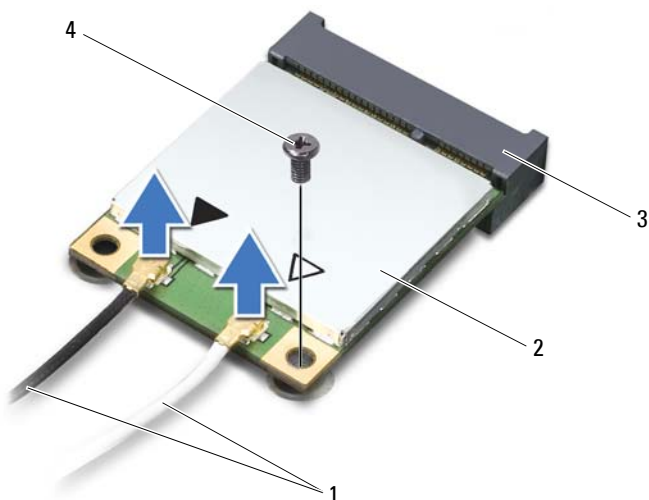

- | | | | |
|---|------------------------------|---|--------------|
| 1 | antenski kabeli (2) | 2 | mini-kartica |
| 3 | priključak na matičnoj ploči | 4 | vijak |

- 8 Izvucite Mini-karticu iz priključka na matičnoj ploči.

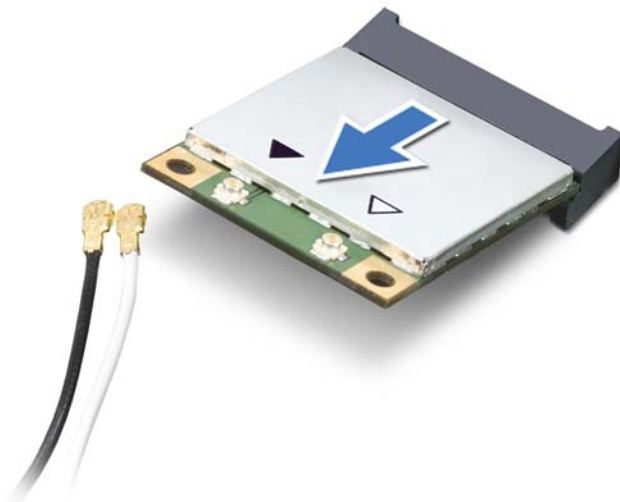

△ **OPREZ:** Kad Mini-kartica nije u računalu, čuvajte je u zaštitnom antistatičkom pakiranju. Za više informacija, pogledajte "Zaštita od elektrostatičkog pražnjenja" u sigurnosnim uputama isporučenim s vašim računalom.

Ponovno postavljanje Mini-kartice

- 1 Slijedite upute u "Prije početka" na stranici 9.
 - 2 Izvadite novu Mini-karticu iz ambalaže.
- △ **OPREZ:** Odmjerenim i ravnomjernim pritiskom umetnite karticu na njeno mjesto. Prevelikom silom možete oštetiti konektor.
- △ **OPREZ:** Priključci su učvršćeni kako bi se osiguralo pravilno umetanje. Ako osjetite otpor, provjerite priključke na kartici i matičnoj ploči i ponovno poravnajte karticu.

△ OPREZ: Kako se mini-kartica ne bi oštetila, nikad ne stavljajte kabele ispod nje.

- 3 Umetnite priključak Mini-kartice pod kutom od 45 stupnjeva u priključak na matičnoj ploči.
- 4 Pritisnite drugi kraj Mini-kartice prema dolje u utor na matičnoj ploči i ponovno postavite vijak koji učvršćuje Mini-karticu na matičnu ploču.
- 5 Priključite odgovarajuće antenske kabele na karticu Mini-Card koju instalirate. Slijedeća tablica pruža shemu boja antenskih kabela za Mini-kartice podržane od strane vašeg računala.

Priključci na Mini-kartici	Shema boja antenskih kabela
WLAN (2 antenska kabela)	
Glavni WLAN (bijeli trokut)	bijela
Pomoćni WLAN (crni trokut)	crna
WiMax (2 antenska kabela)	
Glavni WiMax (bijeli trokut)	bijela sa sivom prugom
Pomoćni WiMax (crni trokut)	crna sa sivom prugom

- 6 Ponovno postavite sklop oslonca za ruku (pogledajte "Ponovno postavljanje sklopa oslonca za ruku" na stranici 35).
- 7 Ponovno postavite tipkovnicu (pogledajte "Ponovno namještanje tipkovnice" na stranici 29).
- 8 Slijedite upute od korak 4 do korak 5 u "Ponovno postavljanje optičkog pogona" na stranici 19.
- 9 Ponovno postavite bateriju (pogledajte "Zamjena baterije" na stranici 16).









△ OPREZ: Prije nego što uključite računalo, ponovno postavite sve vijke i pobrinite se da nijedan zaostali vijak nije ostao u unutrašnjosti računala. Ako to ne napravite, možete oštetiti računalo.

- 10 Po potrebi instalirajte upravljačke i uslužne programe za vaše računalo.



NAPOMENA: Ako ugrađujete komunikacijsku karticu koju nije proizvela tvrtka Dell, morate instalirati odgovarajuće upravljačke i uslužne programe.

Tvrđi pogon

-  **UPOZORENJE:** Prije rada na unutrašnjosti računala pročitajte sigurnosne upute koje ste dobili s računalom. Dodatne sigurnosne informacije potražite na početnoj stranici za sukladnost sa zakonskim odredbama na www.dell.com/regulatory_compliance.
-  **UPOZORENJE:** Ako tvrđi pogon izvadite iz računala dok je pogon vruć, *ne dirajte* metalno kućište tvrdog pogona.
-  **OPREZ:** Samo ovlašteni serviser smije vršiti popravke na vašem računalu. Vaše jamstvo ne pokriva oštećenja uzrokovana servisiranjem koje tvrtka Dell nije ovlastila.
-  **OPREZ:** Kako biste izbjegli elektrostaticko pražnjenje, uzemljite se koristeći ručnu traku za uzemljenje ili povremeno dotaknite neobojenu metalnu površinu (poput priključka na računalu).
-  **OPREZ:** Kako biste izbjegli oštećivanje matične ploče, prije rada u unutrašnjosti računala morate ukloniti glavnu bateriju (pogledajte "Uklanjanje baterije" na stranici 15).
-  **OPREZ:** Kako biste spriječili gubitak podataka, prije vađenja sklopa tvrdog diska isključite računalo (pogledajte "Isključite svoje računalo" na stranici 9). Nemojte ukloniti tvrđi pogon dok je računalo uključeno ili se nalazi u stanju pripravnosti.
-  **OPREZ:** Tvrđi pogoni su iznimno osjetljivi. Budite pažljivi pri rukovanju s tvrđim pogonom.
-  **NAPOMENA:** Tvrtka Dell ne jamči kompatibilnost ili ne pruža podršku za tvrde pogone nabavljene iz drugih izvora osim od tvrtke Dell.
-  **NAPOMENA:** Ako instalirate tvrđi pogon drugog proizvođača, na novi tvrđi pogon morate instalirati operacijski sustav, upravljačke i uslužne programe.

Uklanjanje tvrdog diska

- 1 Slijedite upute u "Prije početka" na stranici 9.
- 2 Uklonite bateriju (pogledajte "Uklanjanje baterije" na stranici 15).
- 3 Slijedite upute od korak 3 do korak 4 u "Uklanjanje optičkog pogona" na stranici 17.
- 4 Uklonite tipkovnicu (pogledajte "Uklanjanje tipkovnice" na stranici 27).
- 5 Uklonite sklop oslonca za ruku (pogledajte "Uklanjanje sklopa oslonca za ruku" na stranici 31).
- 6 Uklonite tri vijka koji pričvršćuju sklop tvrdog diska na bazu računala.
- 7 Pogurajte sklop tvrdog diska kako biste ga odspojili iz priključka na matičnoj ploči.
- 8 Sklop tvrdog diska podignite s baze računala.



OPREZ: Dok tvrdi disk nije u računalu, čuvajte ga u zaštitnom antistatičkom pakiranju (pogledajte "Zaštita od elektrostatičkog izboja" u sigurnosnim uputama koje ste dobili s računalom).

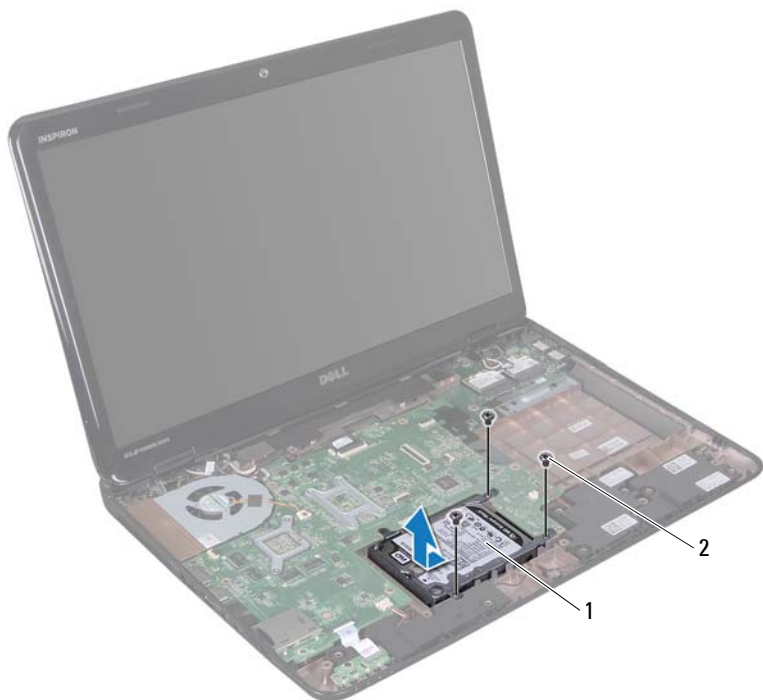

1 sklop tvrdog pogona

2 vijci (3)

9 Otpustite četiri vijka kojima je nosač tvrdog diska pričvršćen za tvrdi disk.

10 Skinite nosač tvrdog pogona s tvrdog pogona.







- 1 tvrdi pogon
2 nosaè tvrdog pogona
3 vijci (4)

Ponovno postavljanje tvrdog diska

- 1 Slijedite upute u "Prije početka" na stranici 9.
- 2 Izvadite novi tvrdi pogon iz njegovog pakiranja.
Originalnu ambalažu spremite kako biste tvrdi disk mogli zapakirati ili poslati poštom.
- 3 Tvrdi disk postavite u nosaè tvrdog diska.
- 4 Ponovno postavite četiri vijka koji pričvršćuju nosaè tvrdog pogona na samom tvrdom pogonu.
- 5 Sklop tvrdog diska postavite u kućište računala.
- 6 Pogurajte sklop tvrdog diska kako biste ga priključili na priključak na matičnoj ploči.
- 7 Ponovno postavite tri vijka koji pričvršćuju sklop tvrdog diska na bazu računala.
- 8 Ponovno postavite sklop oslonca za ruku (pogledajte "Ponovno postavljanje sklopa oslonca za ruku" na stranici 35).

- 9 Ponovno postavite tipkovnicu (pogledajte "Ponovno namještanje tipkovnice" na stranici 29).
 - 10 Slijedite upute od korak 4 do korak 5 u "Ponovno postavljanje optičkog pogona" na stranici 19.
 - 11 Ponovno postavite bateriju (pogledajte "Zamjena baterije" na stranici 16).
-  **OPREZ: Prije nego što uključite računalo, ponovno postavite sve vijke i pobrinite se da nijedan zaostali vijak nije ostao u unutrašnjosti računala. Ako to ne napravite, možete oštetiti računalo.**

Subwoofer

-  **UPOZORENJE:** Prije rada na unutrašnjosti računala pročitajte sigurnosne upute koje ste dobili s računalom. Dodatne sigurnosne informacije potražite na početnoj stranici za sukladnost sa zakonskim odredbama na www.dell.com/regulatory_compliance.
-  **OPREZ:** Samo ovlašteni serviser smije vršiti popravke na vašem računalu. Vaše jamstvo ne pokriva oštećenja uzrokovana servisiranjem koje tvrtka Dell nije ovlastila.
-  **OPREZ:** Kako biste izbjegli elektrostatičko pražnjenje, uzemljite se koristeći ručnu traku za uzemljenje ili povremeno dotaknite neobojenu metalnu površinu (poput priključka na računalu).
-  **OPREZ:** Kako biste izbjegli oštećivanje matične ploče, prije rada u unutrašnjosti računala morate ukloniti glavnu bateriju (pogledajte "Uklanjanje baterije" na stranici 15).

Uklanjanje subwoofera

- 1 Slijedite upute u "Prije početka" na stranici 9.
- 2 Uklonite bateriju (pogledajte "Uklanjanje baterije" na stranici 15).
- 3 Slijedite upute od korak 3 do korak 4 u "Uklanjanje optičkog pogona" na stranici 17.
- 4 Uklonite tipkovnicu (pogledajte "Uklanjanje tipkovnice" na stranici 27).
- 5 Uklonite sklop oslonca za ruku (pogledajte "Uklanjanje sklopa oslonca za ruku" na stranici 31).
- 6 Kabel subwoofera iskopčajte iz priključka na matičnoj ploči.
- 7 Podignite subwoofer iz tijela računala.

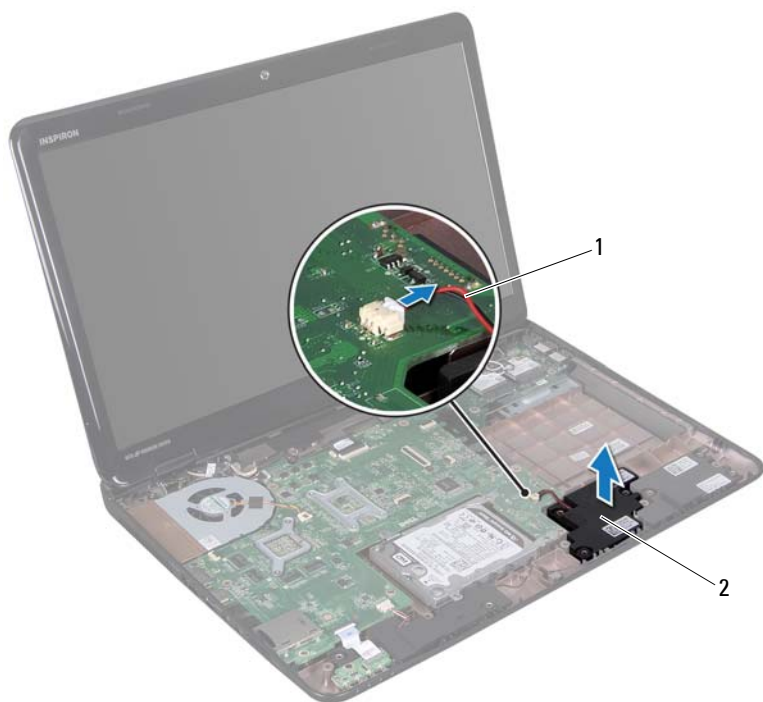

1 kabel subwoofera

2 subwoofer

Ponovno postavljanja subwoofera





- 1 Slijedite upute u "Prije početka" na stranici 9.
- 2 Postavite subwoofer na kućište računala.
- 3 Kabel subwoofera ukopčajte u priključak na matičnoj ploči.
- 4 Ponovno postavite sklop oslonca za ruku (pogledajte "Ponovno postavljanje sklopa oslonca za ruku" na stranici 35).

- 5 Ponovno postavite tipkovnicu (pogledajte "Ponovno namještanje tipkovnice" na stranici 29).
- 6 Slijedite upute od korak 4 do korak 5 u "Ponovno postavljanje optičkog pogona" na stranici 19.
- 7 Ponovno postavite bateriju (pogledajte "Zamjena baterije" na stranici 16).



OPREZ: Prije nego što uključite računalo, ponovno postavite sve vijke i pobrinite se da nijedan zaostali vijak nije ostao u unutrašnjosti računala. Ako to ne napravite, možete oštetiti računalo.

Ploča s indikatorima

-  **UPOZORENJE:** Prije rada na unutrašnjosti računala pročitajte sigurnosne upute koje ste dobili s računalom. Dodatne sigurnosne informacije potražite na početnoj stranici za sukladnost sa zakonskim odredbama na www.dell.com/regulatory_compliance.
-  **OPREZ:** Kako biste izbjegli elektrostatičko pražnjenje, uzemljite se koristeći ručnu traku za uzemljenje ili povremeno dotaknite neobojenu metalnu površinu (poput priključka na računalu).
-  **OPREZ:** Samo ovlašteni serviser smije vršiti popravke na vašem računalu. Vaše jamstvo ne pokriva oštećenja uzrokovana servisiranjem koje tvrtka Dell nije ovlastila.
-  **OPREZ:** Kako biste izbjegli oštećivanje matične ploče, prije rada u unutrašnjosti računala morate ukloniti glavnu bateriju (pogledajte "Uklanjanje baterije" na stranici 15).

Uklanjanje ploče s indikatorima

- 1 Slijedite upute u "Prije početka" na stranici 9.
- 2 Uklonite bateriju (pogledajte "Uklanjanje baterije" na stranici 15).
- 3 Slijedite upute od korak 3 do korak 4 u "Uklanjanje optičkog pogona" na stranici 17.
- 4 Uklonite tipkovnicu (pogledajte "Uklanjanje tipkovnice" na stranici 27).
- 5 Uklonite sklop oslonca za ruku (pogledajte "Uklanjanje sklopa oslonca za ruku" na stranici 31).
- 6 Podignite zasun priključka koji pričvršćuje kabel ploče s indikatorima na priključak na matičnoj ploči i isključite kable ploče s indikatorima.
- 7 Odvijte vijak koji pričvršćuje ploču s indikatorima na kućištu računala.
- 8 Podignite ploču s indikatorima iz računala.

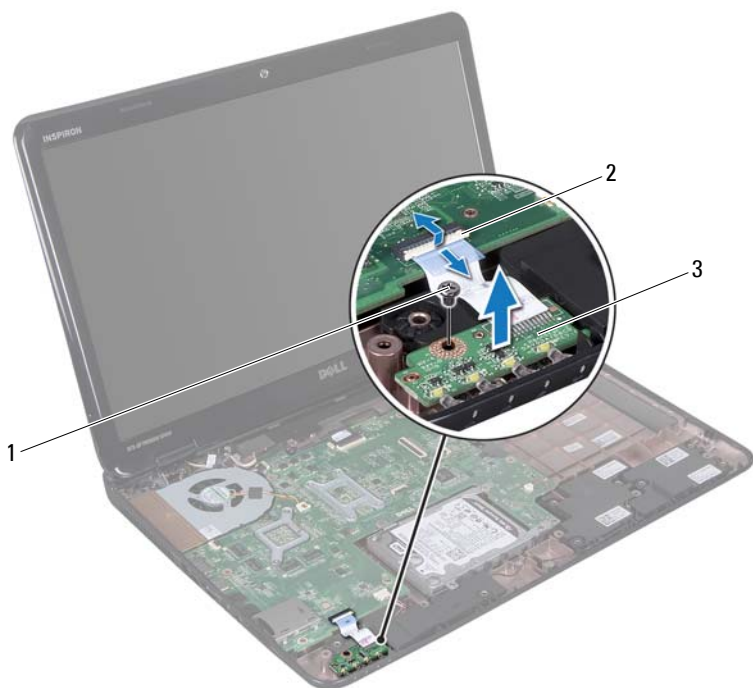

- 1 vijak
- 2 priključak na matičnoj ploči
- 3 ploča s indikatorima

Ponovno namještanje ploče s indikatorima





- 1 Slijedite upute u "Prije početka" na stranici 9.
- 2 Postavite ploču s indikatorima u bazu računala.
- 3 Pogurajte kabel ploče s indikatorima u priključak na matičnoj ploči i pritisnite na zasun priključka kako biste pričvrstili kabel ploče s indikatorima na priključak na matičnoj ploči.

- 4 Ponovno zavijte vijak koji pričvršćuje ploču s indikatorima na kućištu računala.
- 5 Ponovno postavite sklop oslonca za ruku (pogledajte "Ponovno postavljanje sklopa oslonca za ruku" na stranici 35).
- 6 Ponovno postavite tipkovnicu (pogledajte "Ponovno namještanje tipkovnice" na stranici 29).
- 7 Slijedite upute od korak 4 do korak 5 u "Ponovno postavljanje optičkog pogona" na stranici 19.
- 8 Ponovno postavite bateriju (pogledajte "Zamjena baterije" na stranici 16).



OPREZ: Prije nego što uključite računalo, ponovno postavite sve vijke i pobrinite se da nijedan zaostali vijak nije ostao u unutrašnjosti računala. Ako to ne napravite, možete oštetiti računalo.

Zvučnici

-  **UPOZORENJE:** Prije rada na unutrašnjosti računala pročitajte sigurnosne upute koje ste dobili s računalom. Dodatne sigurnosne informacije potražite na početnoj stranici za sukladnost sa zakonskim odredbama na www.dell.com/regulatory_compliance.
-  **OPREZ:** Kako biste izbjegli elektrostatičko pražnjenje, uzemljite se koristeći ručnu traku za uzemljenje ili povremeno dotaknite nebojenu metalnu površinu (poput priključka na računalu).
-  **OPREZ:** Samo ovlašteni serviser smije vršiti popravke na vašem računalu. Vaše jamstvo ne pokriva oštećenja uzrokovana servisiranjem koje tvrtka Dell nije ovlastila.
-  **OPREZ:** Kako biste izbjegli oštećivanje matične ploče, prije rada u unutrašnjosti računala morate ukloniti glavnu bateriju (pogledajte "Uklanjanje baterije" na stranici 15).

Uklanjanje zvučnika

- 1 Slijedite upute u "Prije početka" na stranici 9.
- 2 Uklonite bateriju (pogledajte "Uklanjanje baterije" na stranici 15).
- 3 Slijedite upute od korak 3 do korak 4 u "Uklanjanje optičkog pogona" na stranici 17.
- 4 Uklonite tipkovnicu (pogledajte "Uklanjanje tipkovnice" na stranici 27).
- 5 Uklonite sklop oslonca za ruku (pogledajte "Uklanjanje sklopa oslonca za ruku" na stranici 31).
- 6 Izvadite ploču s indikatorima (pogledajte "Uklanjanje ploče s indikatorima" na stranici 59).
- 7 Isključite kabel zvučnika iz priključka na matičnoj ploči.
- 8 Zabilježite kuda prolazi kabel i podignite zvučnike zajedno s kabelom te ih odvojite od baze računala.

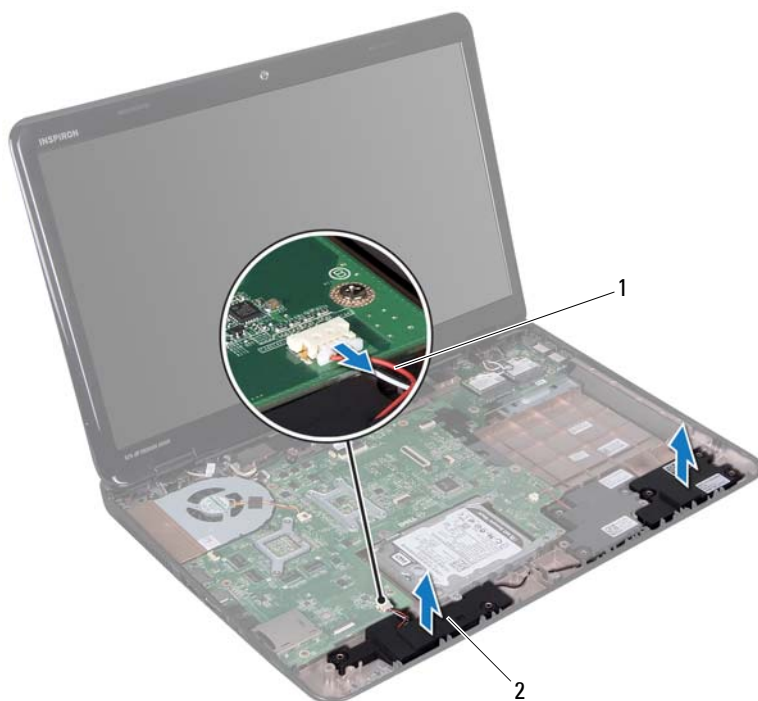

1 kabel zvuènika

2 zvuènici (2)

Ponovno postavljanje zvuènika





- 1 Slijedite upute u "Prije početka" na stranici 9.
- 2 Stavite zvuènike na kućište računala i postavite kabel zvuènika u vodilice.
- 3 Kabel zvuènika ukopčajte na priključak na matičnoj ploči.
- 4 Vratite ploču s indikatorima (pogledajte "Ponovno namještanje ploče s indikatorima" na stranici 60).
- 5 Ponovno postavite sklop oslonca za ruku (pogledajte "Ponovno postavljanje sklopa oslonca za ruku" na stranici 35).

- 6 Ponovno postavite tipkovnicu (pogledajte "Ponovno namještanje tipkovnice" na stranici 29).
- 7 Slijedite upute od korak 4 do korak 5 u "Ponovno postavljanje optičkog pogona" na stranici 19.
- 8 Ponovno postavite bateriju (pogledajte "Zamjena baterije" na stranici 16).



OPREZ: Prije nego što uključite računalo, ponovno postavite sve vijke i pobrinite se da nijedan zaostali vijak nije ostao u unutrašnjosti računala. Ako to ne napravite, možete oštetiti računalo.

Termalni ventilator

-  **UPOZORENJE:** Prije rada na unutrašnjosti računala pročitajte sigurnosne upute koje ste dobili s računalom. Dodatne sigurnosne informacije potražite na početnoj stranici za sukladnost sa zakonskim odredbama na www.dell.com/regulatory_compliance.
-  **OPREZ:** Kako biste izbjegli elektrostatičko pražnjenje, uzemljite se koristeći ručnu traku za uzemljenje ili povremeno dotaknite nebojenu metalnu površinu (poput priključka na računalu).
-  **OPREZ:** Samo ovlašteni serviser smije vršiti popravke na vašem računalu. Vaše jamstvo ne pokriva oštećenja uzrokovana servisiranjem koje tvrtka Dell nije ovlastila.
-  **OPREZ:** Kako biste izbjegli oštećivanje matične ploče, prije rada u unutrašnjosti računala morate ukloniti glavnu bateriju (pogledajte "Uklanjanje baterije" na stranici 15).

Vađenje rashladnog ventilatora

- 1 Slijedite postupke pod "Prije početka" na stranici 9.
- 2 Uklonite bateriju (pogledajte "Uklanjanje baterije" na stranici 15).
- 3 Slijedite upute od korak 3 do korak 4 u "Uklanjanje optičkog pogona" na stranici 17.
- 4 Uklonite tipkovnicu (pogledajte "Uklanjanje tipkovnice" na stranici 27).
- 5 Uklonite sklop oslonca za ruku (pogledajte "Uklanjanje sklopa oslonca za ruku" na stranici 31).
- 6 Isključite kabel rashladnog ventilatora iz priključka na matičnoj ploči.
- 7 Odvijte dva vijka koji pričvršćuju rashladni ventilator s kućištem računala.
- 8 Podignite termalni ventilator iz kućišta računala zajedno s kabelom.



- | | |
|--------------------------------|------------------------|
| 1 vijci (2) | 2 rashladni ventilator |
| 3 kabel rashladnog ventilatora | |

Vraćanje rashladnog ventilatora





- 1 Slijedite upute u "Prije početka" na stranici 9.
- 2 Postavite termalni ventilator u kućište računala i postavite dva vijka koji pričvršćuju termalni ventilator na kućištu računala.
- 3 Kabel rashladnog ventilatora ukopčajte u priključak na matičnoj ploči.
- 4 Ponovno postavite sklop oslonca za ruku (pogledajte "Ponovno postavljanje sklopa oslonca za ruku" na stranici 35).

- 5 Ponovno postavite tipkovnicu (pogledajte "Ponovno namještanje tipkovnice" na stranici 29).
- 6 Slijedite upute od korak 4 do korak 5 u "Ponovno postavljanje optičkog pogona" na stranici 19.
- 7 Ponovno postavite bateriju (pogledajte "Zamjena baterije" na stranici 16).



OPREZ: Prije nego što uključite računalo, ponovno postavite sve vijke i pobrinite se da nijedan zaostali vijak nije ostao u unutrašnjosti računala. Ako to ne napravite, možete oštetiti računalo.

Matična ploča

-  **UPOZORENJE:** Prije rada na unutrašnjosti računala pročitajte sigurnosne upute koje ste dobili s računalom. Dodatne sigurnosne informacije potražite na početnoj stranici za sukladnost sa zakonskim odredbama na www.dell.com/regulatory_compliance.
-  **OPREZ:** Samo ovlašteni serviser smije vršiti popravke na vašem računalu. Vaše jamstvo ne pokriva oštećenja uzrokovana servisiranjem koje tvrtka Dell nije ovlastila.
-  **OPREZ:** Kako biste izbjegli elektrostatičko pražnjenje, uzemljite se koristeći ručnu traku za uzemljenje ili povremeno dotaknite neobojenu metalnu površinu (poput priključka na računalu).
-  **OPREZ:** Kako biste izbjegli oštećivanje matične ploče, prije rada u unutrašnjosti računala morate ukloniti glavnu bateriju (pogledajte "Uklanjanje baterije" na stranici 15).
-  **OPREZ:** Rukujte komponentama i karticama držeći ih za rubove i izbjegavajte dodirivati pinove i kontakte.

Uklanjanje matične ploče

- 1 Slijedite upute u odjeljku "Prije početka" na stranici 9.
- 2 Uklonite bilo kakvu ugrađenu ili praznu karticu iz čitača medijskih kartica.
- 3 Uklonite bateriju (pogledajte "Uklanjanje baterije" na stranici 15).
- 4 Slijedite upute od korak 3 do korak 4 u "Uklanjanje optičkog pogona" na stranici 17.
- 5 Uklonite poklopac memorijskog modula (pogledajte "Uklanjanje poklopca memorijskog modula" na stranici 21).
- 6 Uklonite memorijski modul (pogledajte "Uklanjanje memorijskog(ih) modula" na stranici 23).
- 7 Uklonite tipkovnicu (pogledajte "Uklanjanje tipkovnice" na stranici 27).
- 8 Uklonite sklop oslonca za ruku (pogledajte "Uklanjanje sklopa oslonca za ruku" na stranici 31).

- 9** Slijedite upute od korak 6 do korak 8 u "Uklanjanje tvrdog diska" na stranici 50.
- 10** Uklonite ventilator (pogledajte "Vađenje rashladnog ventilatora" na stranici 67).
- 11** Isključite kabel zvučnika, kabel subwoofera, kabel lampice stanja, kabel kamere i kabel za priključak AC adaptera iz priključaka na matičnoj ploči.
- 12** Podignite zasun priključka koji pričvršćuje kabel zaslona za priključak na matičnoj ploči i odvojite kabel zaslona.
- 13** Otpustite šest vijaka kojima je matična ploča pričvršćena za bazu računala.

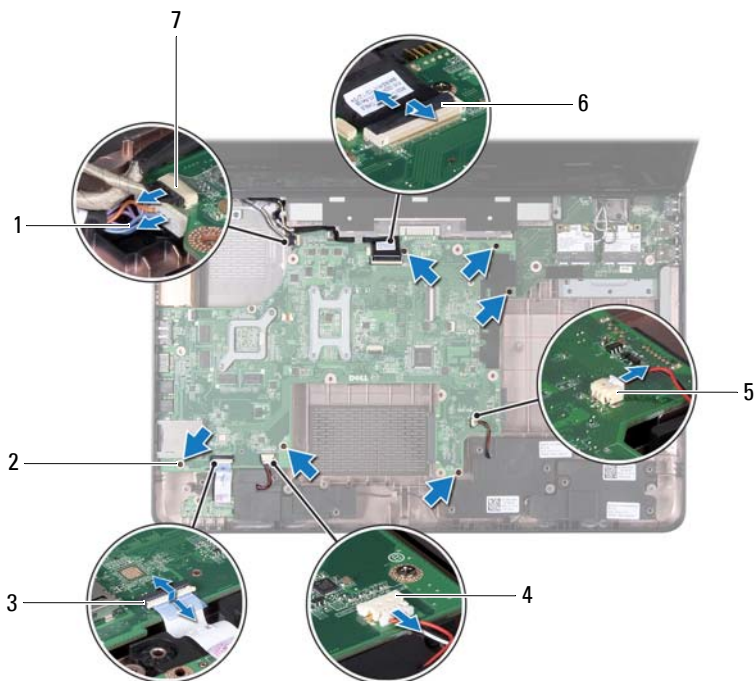

- | | | | |
|---|----------------------------------|---|----------------------------|
| 1 | Kabel za prikljuèak AC adaptera | 2 | vijci (6) |
| 3 | prikljuèak kabela lampice stanja | 4 | prikljuèak kabela zvuènika |
| 5 | prikljuèak kabela subwoofera | 6 | prikljuèak kabela zaslona |
| 7 | prikljuèak kabela kamere | | |

14 Podignite matičnu ploču kako biste odspojili priključak na matičnoj ploči od priključka na ulazno/izlaznoj ploči.



1 matična ploča

15 Preokrenite sklop matične ploče.

16 Uklonite bateriju na matičnoj ploči (pogledajte "Uklanjanje baterije na matičnoj ploči" na stranici 77).

17 Uklonite sklop hladnjaka (pogledajte "Uklanjanje sklopa hladnjaka" na stranici 81).

18 Uklonite procesor (pogledajte "Uklanjanje modula procesora" na stranici 83).

Ponovno postavljanje matične ploče

- 1 Slijedite upute u "Prije početka" na stranici 9.
- 2 Ponovno postavite procesor (pogledajte "Ponovno postavljanje modula procesora" na stranici 85).
- 3 Ponovno postavite sklop hladnjaka (pogledajte "Ponovno postavljanje sklopa hladnjaka" na stranici 82).
- 4 Ponovno postavite bateriju na matičnoj ploči (pogledajte "Ponovno postavljanje baterije na matičnu ploču" na stranici 78).
- 5 Preokrenite matičnu ploču.
- 6 Pogurajte priključke na matičnoj ploči u utore na bazi računala.
- 7 Lagano pritisnite matičnu ploču kako biste odspojili priključak na matičnoj ploči od priključka na ulazno/izlaznoj ploči.
- 8 Ponovo pritegnite šest vijaka kojima je matična ploča pričvršćena za bazu računala.
- 9 Uključite kabel zvučnika, kabel subwoofera, kabel lampice stanja, kabel kamere i kabel za priključak AC adaptera u priključke na matičnoj ploči.
- 10 Pogurajte kabel zaslona u priključak na matičnoj ploči i pritisnite zasun priključka kako biste pričvrstili kabel zaslona na priključak na matičnoj ploči.
- 11 Ponovno postavite ventilator (pogledajte "Vraćanje rashladnog ventilatora" na stranici 68).
- 12 Slijedite upute od korak 5 do korak 7 u "Ponovno postavljanje tvrdog diska" na stranici 52.
- 13 Ponovno postavite sklop oslonca za ruku (pogledajte "Ponovno postavljanje sklopa oslonca za ruku" na stranici 35).
- 14 Ponovno postavite tipkovnicu (pogledajte "Ponovno namještanje tipkovnice" na stranici 29).
- 15 Ponovno postavite memorijski modul (pogledajte "Uklanjanje memorijskog(ih) modula" na stranici 24).
- 16 Slijedite upute od korak 4 do korak 5 u "Ponovno postavljanje optičkog pogona" na stranici 19.
- 17 Ponovno postavite bateriju (pogledajte "Zamjena baterije" na stranici 16).

18 Ponovno postavite sve prazne ili ugrađene kartice koje ste uklonili iz čitača medijskih kartica.

 **OPREZ:** Prije nego što uključite računalo, ponovno postavite sve vijke i pobrinite se da nijedan zaostali vijak nije ostao u unutrašnjosti računala. Ako to ne napravite, možete oštetiti računalo.

19 Uključite računalo.





 **NAPOMENA:** Nakon što ste izmijenili matičnu ploču, unesite servisnu oznaku u BIOS nove matične ploče.

20 Unesite servisnu oznaku (pogledajte "Unošenje servisne oznake u BIOS" na stranici 76).

Unošenje servisne oznake u BIOS

- 1** Provjerite da li je AC adapter priključen i da li je baterija pravilno instalirana.
- 2** Uključite računalo.
- 3** Pritisnite <F2> za vrijeme POST-a (testiranje komponenti sustava) kako biste otvorili program za postavljanje sustava.
- 4** Navigirajte na sigurnosnu karticu i unesite servisnu oznaku u polje **Set Service Tag** (Postavi servisnu oznaku).

Baterija na matičnoj ploči

-  **UPOZORENJE:** Prije rada na unutrašnjosti računala pročitajte sigurnosne upute koje ste dobili s računalom. Dodatne sigurnosne informacije potražite na početnoj stranici za sukladnost sa zakonskim odredbama na www.dell.com/regulatory_compliance.
-  **OPREZ:** Samo ovlašteni serviser smije vršiti popravke na vašem računalu. Vaše jamstvo ne pokriva oštećenja uzrokovana servisiranjem koje tvrtka Dell nije ovlastila.
-  **OPREZ:** Kako biste izbjegli elektrostatičko pražnjenje, uzemljite se koristeći ručnu traku za uzemljenje ili povremeno dotaknite neobojenu metalnu površinu (poput priključka na računalu).
-  **OPREZ:** Kako biste izbjegli oštećivanje matične ploče, prije rada u unutrašnjosti računala morate ukloniti glavnu bateriju (pogledajte "Uklanjanje baterije" na stranici 15).

Uklanjanje baterije na matičnoj ploči

- 1 Slijedite upute u "Prije početka" na stranici 9.
- 2 Slijedite upute od korak 2 do korak 15 u "Uklanjanje matične ploče" na stranici 71.
- 3 Pomoću plastičnog šila izvadite bateriju veličine kovanice iz utora za bateriju na matičnoj ploči.
- 4 Podignite bateriju na matičnoj ploči iz utora za bateriju na matičnoj ploči.

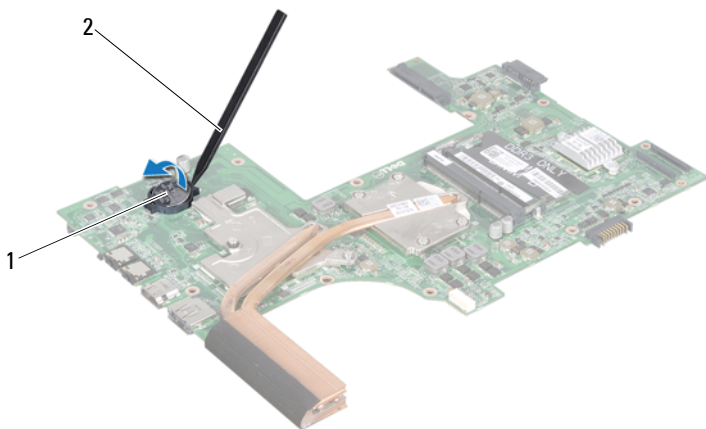

1 baterija na matičnoj ploči

2 plastično šilo





Ponovno postavljanje baterije na matičnu ploču

- 1 Slijedite upute u "Prije početka" na stranici 9.
- 2 Pozitivnu stranu okrenite prema gore i bateriju veličine kovanice postavite u utor za bateriju na matičnoj ploči.
- 3 Slijedite upute od korak 5 do korak 18 u "Ponovno postavljanje matične ploče" na stranici 75.



OPREZ: Prije nego što uključite računalo, ponovno postavite sve vijke i pobrinite se da nijedan zaostali vijak nije ostao u unutrašnjosti računala. Ako to ne napravite, možete oštetiti računalo.

I/O ploča

-  **UPOZORENJE:** Prije rada na unutrašnjosti računala pročitajte sigurnosne upute koje ste dobili s računalom. Dodatne sigurnosne informacije potražite na početnoj stranici za sukladnost sa zakonskim odredbama na www.dell.com/regulatory_compliance.
-  **OPREZ:** Kako biste izbjegli elektrostatičko pražnjenje, uzemljite se koristeći ručnu traku za uzemljenje ili povremeno dotaknite neobojenu metalnu površinu na računalu.
-  **OPREZ:** Samo ovlašteni serviser smije vršiti popravke na vašem računalu. Vaše jamstvo ne pokriva oštećenja uzrokovana servisiranjem koje tvrtka Dell nije ovlastila.
-  **OPREZ:** Kako biste izbjegli oštećivanje matične ploče, prije rada u unutrašnjosti računala morate ukloniti glavnu bateriju (pogledajte "Uklanjanje baterije" na stranici 15).

Uklanjanje I/O ploče

- 1 Slijedite upute u "Prije početka" na stranici 9.
- 2 Slijedite upute od korak 2 do korak 14 u "Uklanjanje matične ploče" na stranici 71.
- 3 Uklonite pokrov šarke (pogledajte "Uklanjanje pokrova šarke" na stranici 103).
- 4 Uklonite Mini-karticu(-e) (pogledajte "Uklanjanje Mini-kartice" na stranici 45).
- 5 Odvijte vijak kojim je ulazno/izlazna ploča pričvršćena na kućište računala.
- 6 Pod kutom podignite ulazno/izlaznu ploču i pogurajte priključke na njoj iz utora na bazi računala.

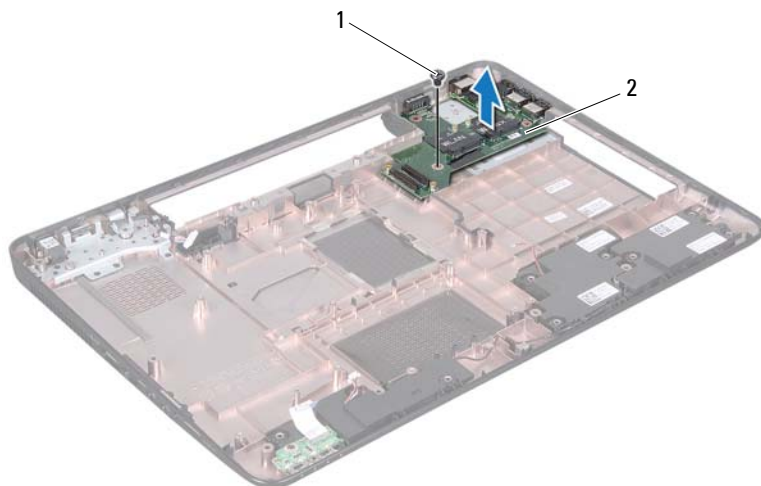

1 vijak

2 I/O ploča





Ponovno postavljanje I/O ploče

- 1 Pogurajte priključke ulazno/izlazne ploče u utore na bazi računala i postavite ulazno/izlaznu ploču na bazu računala.
- 2 Ponovo postavite vijak kojim je ulazno/izlazna ploča pričvršćena za kućište računala.
- 3 Ponovo postavite Mini-karticu (pogledajte "Ponovno postavljanje Mini-kartice" na stranici 47).
- 4 Ponovno namjestite pokrov šarke (pogledajte "Ponovno postavljanje pokrova šarke" na stranici 106).
- 5 Slijedite upute od korak 6 do korak 18 u "Ponovno postavljanje matične ploče" na stranici 75.



OPREZ: Prije nego što uključite računalo, ponovno postavite sve vijke i pobrinite se da nijedan zaostali vijak nije ostao u unutrašnjosti računala. Ako to ne napravite, možete oštetiti računalo.

Sklop hladnjaka

-  **UPOZORENJE:** Prije rada na unutrašnjosti računala pročitajte sigurnosne upute koje ste dobili s računalom. Dodatne sigurnosne informacije potražite na početnoj stranici za sukladnost sa zakonskim odredbama na www.dell.com/regulatory_compliance.
-  **OPREZ:** Samo ovlašteni serviser smije vršiti popravke na vašem računalu. Vaše jamstvo ne pokriva oštećenja uzrokovana servisiranjem koje tvrtka Dell nije ovlastila.
-  **OPREZ:** Kako biste izbjegli elektrostatičko pražnjenje, uzemljite se koristeći ručnu traku za uzemljenje ili povremeno dotaknite neobojenu metalnu površinu (poput priključka na računalu).
-  **OPREZ:** Kako biste izbjegli oštećivanje matične ploče, prije rada u unutrašnjosti računala morate ukloniti glavnu bateriju (pogledajte "Uklanjanje baterije" na stranici 15).

Uklanjanje sklopa hladnjaka

- 1 Slijedite upute u "Prije početka" na stranici 9.
- 2 Slijedite upute od korak 2 do korak 15 u "Uklanjanje matične ploče" na stranici 71.
- 3 Redosljedom (naznačenim na sklopu hladnjaka) otpustite šest pričvrsnih vijaka koji pričvršćuju sklop hladnjaka za matičnu ploču.
- 4 Podignite sklop hladnjaka od matične ploče.

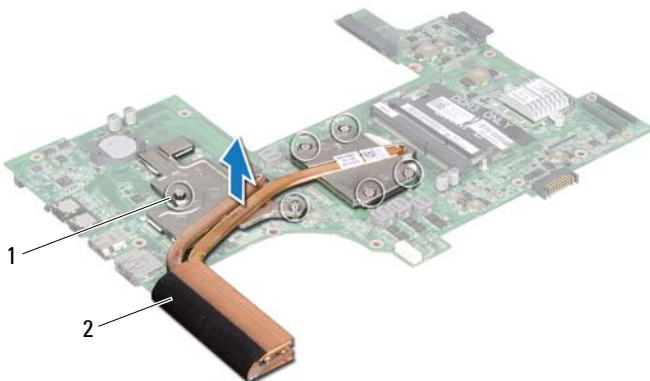

1 prièvrnsni vijci (6)





2 Sklop hladnjaka

Ponovno postavljanje sklopa hladnjaka

- 1 Slijedite upute u "Prije početka" na stranici 9.
- 2 Postavite sklop hladnjaka na matičnu ploču.
- 3 Poravnajte šest pričvrtnih vijaka na sklopu hladnjaka s otvorima za vijke na matičnoj ploči i zategnite vijke navedenim redoslijedom (naznačenim na sklopu hladnjaka).
- 4 Slijedite upute od korak 5 do korak 18 u "Ponovno postavljanje matične ploče" na stranici 75.

△ OPREZ: Prije nego što uključite računalo, ponovno postavite sve vijke i pobrinite se da nijedan zaostali vijak nije ostao u unutrašnjosti računala. Ako to ne napravite, možete oštetiti računalo.

Modul procesora

-  **UPOZORENJE:** Prije rada na unutrašnjosti računala pročitajte sigurnosne upute koje ste dobili s računalom. Dodatne sigurnosne informacije potražite na početnoj stranici za sukladnost sa zakonskim odredbama na www.dell.com/regulatory_compliance.
-  **OPREZ:** Samo ovlašteni serviser smije vršiti popravke na vašem računalu. Vaše jamstvo ne pokriva oštećenja uzrokovana servisiranjem koje tvrtka Dell nije ovlastila.
-  **OPREZ:** Kako biste izbjegli elektrostatičko pražnjenje, uzemljite se koristeći ručnu traku za uzemljenje ili povremeno dotaknite neobojenu metalnu površinu (poput priključka na računalu).
-  **OPREZ:** Kako biste izbjegli oštećivanje matične ploče, prije rada u unutrašnjosti računala morate ukloniti glavnu bateriju (pogledajte "Uklanjanje baterije" na stranici 15).
-  **OPREZ:** Rukujte komponentama i karticama držeći ih za rubove i izbjegavajte dodirivati pinove i kontakte.

Uklanjanje modula procesora

- 1 Slijedite upute u "Prije početka" na stranici 9.
- 2 Slijedite upute od korak 2 do korak 15 u "Uklanjanje matične ploče" na stranici 71.
- 3 Uklonite sklop hladnjaka (pogledajte "Uklanjanje sklopa hladnjaka" na stranici 81).
- 4 Za oslobađanje ZIF utora uporabite mali ravni odvijač i okrenite ekscentrični vijak ZIF utora u smjeru obrnutom od kazaljke na satu dok ekscentar ne blokira okretanje vijka.

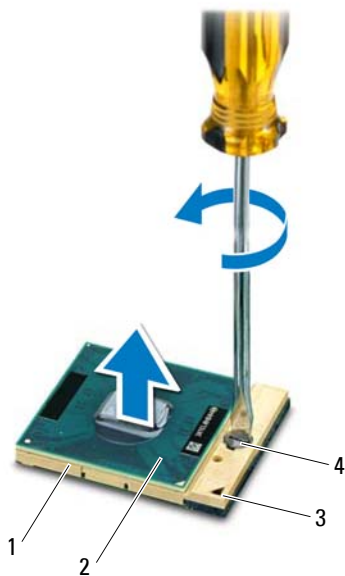

- | | | | |
|---|--------------|---|------------------------------|
| 1 | ZIF utor | 2 | Modul Procesora |
| 3 | kut nožice 1 | 4 | ekscentrični vijak ZIF utora |

△ OPREZ: Nemojte dodirivati površine za prijenos topline na sklopu hladila procesora radi postizanja maksimalnog učinka hlađenja procesora. Masnoća vaše kože može umanjiti sposobnost prenošenja topline toplinskih površina.

△ OPREZ: Prilikom uklanjanja, izvucite modul procesora ravno prema gore. Pazite da ne savijete nožice modula procesora.

- 5 Izvucite modul procesora iz ZIF utora.

Ponovno postavljanje modula procesora

- 1 Slijedite upute u "Prije početka" na stranici 9.



NAPOMENA: Ugrađujete li novi procesor, s njim ćete dobiti i novi sklop hladila s pričvršćenom termalnom pločicom ili termalnu pločicu s dokumentacijom koja ilustrira pravilnu ugradnju.

- 2 Poravnajte kut nožice 1 procesora s kutom nožice 1 na ZIF utoru i umetnite modul procesora.



NAPOMENA: Kut nožice 1 procesora ima trokut koji se poravnava s trokutom na kutu nožice 1 na ZIF utoru.

Kada se procesor pravilno postavi, sva četiri kuta su poravnata u istoj visini. Ako je jedan kut viši od ostalih, modul nije pravilno postavljen.







OPREZ: Kako se procesor ne bi oštetio, prilikom odvijanja ekscentričnog vijka odvijač držite okomito u odnosu na procesor.

- 3 Zatvorite ZIF utor okretanjem ekscentričnog vijka u smjeru kazaljke na satu kako biste pričvrstili procesor na matičnoj ploči.
- 4 Ponovno postavite sklop hladnjaka (pogledajte "Ponovno postavljanje sklopa hladnjaka" na stranici 82).
- 5 Slijedite upute od korak 5 do korak 18 u "Ponovno postavljanje matične ploče" na stranici 75.



OPREZ: Prije nego što uključite računalo, ponovno postavite sve vijke i pobrinite se da nijedan zaostali vijak nije ostao u unutrašnjosti računala. Ako to ne napravite, možete oštetiti računalo.

Zaslon

-  **UPOZORENJE:** Prije rada na unutrašnjosti računala pročitajte sigurnosne upute koje ste dobili s računalom. Dodatne sigurnosne informacije potražite na početnoj stranici za sukladnost sa zakonskim odredbama na www.dell.com/regulatory_compliance.
-  **OPREZ:** Samo ovlašteni serviser smije vršiti popravke na vašem računalu. Vaše jamstvo ne pokriva oštećenja uzrokovana servisiranjem koje tvrtka Dell nije ovlastila.
-  **OPREZ:** Kako biste izbjegli elektrostatičko pražnjenje, uzemljite se koristeći ručnu traku za uzemljenje ili povremeno dotaknite neobojenu metalnu površinu (poput priključka na računalu).
-  **OPREZ:** Kako biste izbjegli oštećivanje matične ploče, prije rada u unutrašnjosti računala morate ukloniti glavnu bateriju (pogledajte "Uklanjanje baterije" na stranici 15).

Sklop zaslona

Uklanjanje sklopa zaslona

- 1 Slijedite upute u "Prije početka" na stranici 9.
- 2 Uklonite bateriju (pogledajte "Uklanjanje baterije" na stranici 15).
- 3 Slijedite upute od korak 3 do korak 4 u "Uklanjanje optičkog pogona" na stranici 17.
- 4 Uklonite dva vijka koji pričvršćuju sklop zaslona na kućište računala.



- 5** Uklonite tipkovnicu (pogledajte "Uklanjanje tipkovnice" na stranici 27).
- 6** Uklonite sklop oslonca za ruku (pogledajte "Uklanjanje sklopa oslonca za ruku" na stranici 31).
- 7** Isključite kabel zaslona i kabel kamere iz priključaka na matičnoj ploči.
- 8** Isključite antenske kabele Mini-kartice iz priključaka na Mini-kartici(ama) (vidi "Uklanjanje Mini-kartice" na stranici 45).
- 9** Zabilježite usmjeravanje kabela zaslona, kabela kamere i antenskih kabela Mini-kartice i izvadite ih iz vodilica za usmjeravanje.
- 10** Uklonite četiri vijka koji pričvršćuju sklop zaslona na kućište računala.



- | | | | |
|---|--------------------------|---|---------------------------|
| 1 | priključak kabela kamere | 2 | priključak kabela zaslona |
| 3 | antenski kabeli (4) | 4 | vijci (4) |

11 Podignite i izvadite sklop zaslona iz kućišta računala.

Ponovno postavljanje sklopa zaslona

- 1 Slijedite upute u "Prije početka" na stranici 9.
- 2 Postavite sklop zaslona u položaj i odvijte četiri vijka kojima je sklop zaslona pričvršćen s kućištem računala.

- 3 Usmjerite kabel zaslona, kabel kamere i antenske kabele Mini-kartice kroz vodilice za usmjeravanje.
 - 4 Uključite kabel zaslona i kabel kamere u priključke na matičnoj ploči.
 - 5 Spojite antenske kabele Mini-kartice s Mini-karticom (pogledajte "Ponovno postavljanje Mini-kartice" na stranici 47).
 - 6 Ponovno postavite sklop oslonca za ruku (pogledajte "Ponovno postavljanje sklopa oslonca za ruku" na stranici 35).
 - 7 Ponovno postavite tipkovnicu (pogledajte "Ponovno namještanje tipkovnice" na stranici 29).
 - 8 Ponovno zavijte dva vijka koji pričvršćuju sklop zaslona na kućište računala.
 - 9 Slijedite upute od korak 4 do korak 5 u "Ponovno postavljanje optičkog pogona" na stranici 19.
 - 10 Ponovno postavite bateriju (pogledajte "Zamjena baterije" na stranici 16).
-  **OPREZ: Prije nego što uključite računalo, ponovno postavite sve vijke i pobrinite se da nijedan zaostali vijak nije ostao u unutrašnjosti računala. Ako to ne napravite, možete oštetiti računalo.**

Okvir zaslona

Uklanjanje okvira zaslona

- 1 Slijedite upute u "Prije početka" na stranici 9.
- 2 Uklonite gornji poklopac (pogledajte "Uklanjanje gornjeg pokrova" na stranici 13).
- 3 Uklonite sklop zaslona (pogledajte "Uklanjanje sklopa zaslona" na stranici 87).

 **OPREZ: Okvir zaslona je iznimno lomljiv. Prilikom uklanjanja budite pažljivi kako ne biste oštetili zaštitnu ploču zaslona.**

- 4 Vrhovima prstiju pažljivo izgurajte unutarnji rub okvira zaslona.
- 5 Skinite okvir zaslona.



1 okvir zaslona

Ponovno postavljanje okvira zaslona

- 1 Slijedite upute u "Prije početka" na stranici 9.
- 2 Ponovno poravnajte okvir zaslona iznad ploče zaslona i nježno ga pritisnite dok se ne učvrsti u svom položaju.
- 3 Ponovno postavite sklop zaslona (pogledajte "Ponovno postavljanje sklopa zaslona" na stranici 89).
- 4 Ponovno postavite gornji poklopac (pogledajte "Ponovno postavljanje gornjeg pokrova" na stranici 14).



OPREZ: Prije nego što uključite računalo, ponovno postavite sve vijke i pobrinite se da nijedan zaostali vijak nije ostao u unutrašnjosti računala. Ako to ne napravite, možete oštetiti računalo.

Ploča zaslona

Uklanjanje ploče zaslona

- 1 Slijedite upute u "Prije početka" na stranici 9.
- 2 Uklonite sklop zaslona (pogledajte "Uklanjanje sklopa zaslona" na stranici 87).
- 3 Uklonite okvir zaslona (pogledajte "Uklanjanje okvira zaslona" na stranici 90).
- 4 Uklonite osam vijaka koji ploču zaslona pričvršćuju za stražnji pokrov zaslona.
- 5 Podignite ploču zaslona sa stražnjeg pokrova zaslona.



1 ploča zaslona

2 vijci (8)

Ponovno postavljanje ploče zaslona

- 1 Slijedite upute u "Prije početka" na stranici 9.
- 2 Poravnajte rupe za vijke na ploči zaslona s rupama za vijke na stražnjem pokrovu zaslona i ponovo postavite osam vijaka.
- 3 Usmjerite kabel zaslona i antenske kabele Mini-kartice kroz vodilice za usmjeravanje na stražnjem pokrovu zaslona.
- 4 Ponovno postavite okvir zaslona (pogledajte "Ponovno postavljanje okvira zaslona" na stranici 91).
- 5 Ponovno postavite sklop zaslona (pogledajte "Ponovno postavljanje sklopa zaslona" na stranici 89).



OPREZ: Prije nego što uključite računalo, ponovno postavite sve vijke i pobrinite se da nijedan zaostali vijak nije ostao u unutrašnjosti računala. Ako to ne napravite, možete oštetiti računalo.

Kabel zaslona

Uklanjanje kabela zaslona

- 1 Slijedite upute u "Prije početka" na stranici 9.
- 2 Uklonite sklop zaslona (pogledajte "Uklanjanje sklopa zaslona" na stranici 87).
- 3 Uklonite okvir zaslona (pogledajte "Uklanjanje okvira zaslona" na stranici 90).
- 4 Uklonite ploču zaslona (pogledajte "Uklanjanje ploče zaslona" na stranici 92).
- 5 Okrenite ploču zaslona i položite je na čistu površinu.
- 6 Podignite traku koja pričvršćuje kabel zaslona za priključak ploče zaslona i odspojite kabel zaslona.

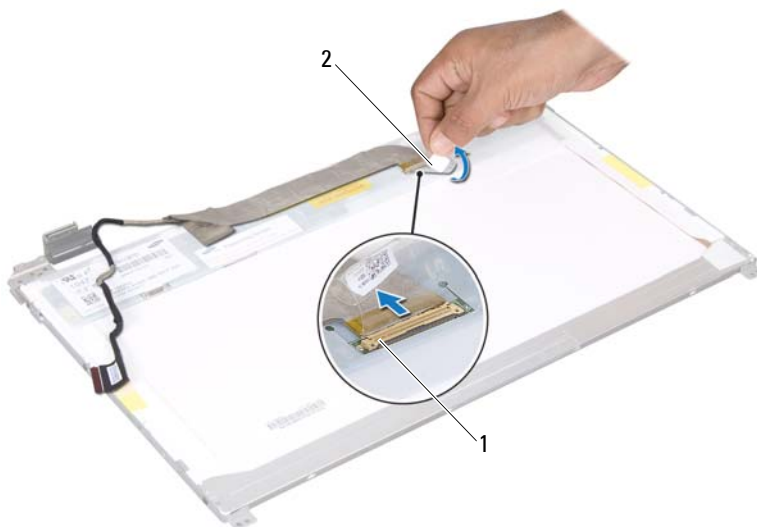

- 1 priključak kabela zaslona 2 traka

Ponovno postavljanje kabela zaslona

- 1 Slijedite upute u "Prije početka" na stranici 9.
- 2 Priključite kabel zaslona na priključak ploče zaslona i pričvrstite ga trakom.
- 3 Preokrenite ploču zaslona i postavite je na stražnji pokrov zaslona.
- 4 Ponovno postavite ploču zaslona (pogledajte "Ponovno postavljanje ploče zaslona" na stranici 93).
- 5 Ponovno postavite okvir zaslona (pogledajte "Ponovno postavljanje okvira zaslona" na stranici 91).
- 6 Ponovno postavite sklop zaslona (pogledajte "Ponovno postavljanje sklopa zaslona" na stranici 89).

△ OPREZ: Prije nego što uključite računalo, ponovno postavite sve vijke i pobrinite se da nijedan zaostali vijak nije ostao u unutrašnjosti računala. Ako to ne napravite, možete oštetiti računalo.

Nosači ploče zaslona

Uklanjanje nosača ploče zaslona

- 1 Slijedite upute u "Prije početka" na stranici 9.
- 2 Uklonite sklop zaslona (pogledajte "Uklanjanje sklopa zaslona" na stranici 87).
- 3 Uklonite okvir zaslona (pogledajte "Uklanjanje okvira zaslona" na stranici 90).
- 4 Uklonite ploču zaslona (pogledajte "Uklanjanje ploče zaslona" na stranici 92).
- 5 Skinite šest vijaka (po tri sa svake strane) koji pričvršćuju nosače ploče zaslona s pločom zaslona.
- 6 Uklonite nosače ploče zaslona s ploče zaslona.

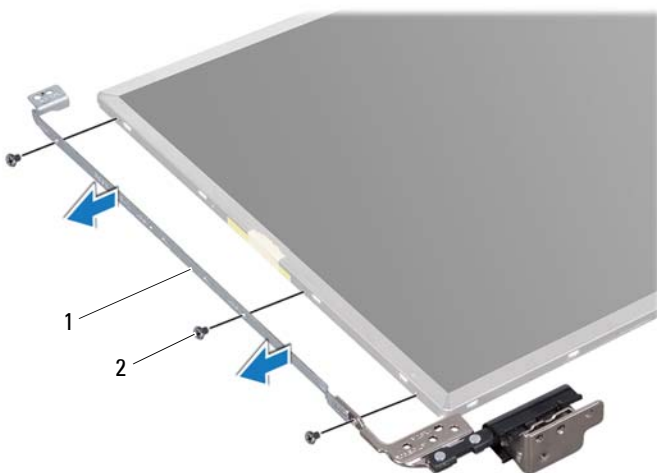

1 držači ploče zaslona (2)

2 vijci (6)

Ponovno postavljanje nosača ploče zaslona

- 1 Slijedite upute u "Prije početka" na stranici 9.
- 2 Poravnajte rupe za vijke na nosaču ploče zaslona s rupama za vijke na ploči zaslonna i postavite šest vijaka (po tri sa svake strane).
- 3 Ponovno postavite ploču zaslona (pogledajte "Ponovno postavljanje ploče zaslona" na stranici 93).
- 4 Ponovno postavite okvir zaslona (pogledajte "Ponovno postavljanje okvira zaslona" na stranici 91).
- 5 Ponovno postavite sklop zaslona (pogledajte "Ponovno postavljanje sklopa zaslona" na stranici 89).



OPREZ: Prije nego što uključite računalo, ponovno postavite sve vijke i pobrinite se da nijedan zaostali vijak nije ostao u unutrašnjosti računala. Ako to ne napravite, možete oštetiti računalo.

Poklopci šarki

Uklanjanje poklopca šarki

- 1 Slijedite upute u "Prije početka" na stranici 9.
- 2 Uklonite sklop zaslona (pogledajte "Uklanjanje sklopa zaslona" na stranici 87).
- 3 Uklonite okvir zaslona (pogledajte "Uklanjanje okvira zaslona" na stranici 90).
- 4 Uklonite ploču zaslona (pogledajte "Uklanjanje ploče zaslona" na stranici 92).
- 5 Uklonite nosače ploče zaslona (pogledajte "Uklanjanje nosača ploče zaslona" na stranici 95).
- 6 Pritisnite obje strane svakog poklopca šarke i podignite ih iz šarki zaslona.







- 1 poklopci šarke (2)

Zamjena poklopaca šarki

- 1 Slijedite upute u "Prije početka" na stranici 9.
- 2 Vratite poklopce šarki na šarke zaslona i postavite ih na mjesto.
- 3 Ponovno postavite ploču zaslona (pogledajte "Ponovno postavljanje ploče zaslona" na stranici 93).
- 4 Ponovno postavite okvir zaslona (pogledajte "Ponovno postavljanje okvira zaslona" na stranici 91).
- 5 Ponovno postavite sklop zaslona (pogledajte "Ponovno postavljanje sklopa zaslona" na stranici 89).

△ OPREZ: Prije nego što uključite računalo, ponovno postavite sve vijke i pobrinite se da nijedan zaostali vijak nije ostao u unutrašnjosti računala. Ako to ne napravite, možete oštetiti računalo.

Modul kamere

-  **UPOZORENJE:** Prije rada na unutrašnjosti računala pročitajte sigurnosne upute koje ste dobili s računalom. Dodatne sigurnosne informacije potražite na početnoj stranici za sukladnost sa zakonskim odredbama na www.dell.com/regulatory_compliance.
-  **OPREZ:** Samo ovlašteni serviser smije vršiti popravke na vašem računalu. Vaše jamstvo ne pokriva oštećenja uzrokovana servisiranjem koje tvrtka Dell nije ovlastila.
-  **OPREZ:** Kako biste izbjegli elektrostatičko pražnjenje, uzemljite se koristeći ručnu traku za uzemljenje ili povremeno dotaknite neobojenu metalnu površinu (poput priključka na računalu).
-  **OPREZ:** Kako biste izbjegli oštećivanje matične ploče, prije rada u unutrašnjosti računala morate ukloniti glavnu bateriju (pogledajte "Uklanjanje baterije" na stranici 15).

Uklanjanje modula kamere

- 1 Slijedite upute u "Prije početka" na stranici 9.
- 2 Uklonite bateriju (pogledajte "Uklanjanje baterije" na stranici 15).
- 3 Slijedite upute od korak 3 do korak 4 u "Uklanjanje optičkog pogona" na stranici 17.
- 4 Uklonite tipkovnicu (pogledajte "Uklanjanje tipkovnice" na stranici 27).
- 5 Uklonite sklop oslonca za ruku (pogledajte "Uklanjanje sklopa oslonca za ruku" na stranici 31).
- 6 Uklonite sklop zaslona (pogledajte "Uklanjanje sklopa zaslona" na stranici 87).
- 7 Uklonite okvir zaslona (pogledajte "Uklanjanje okvira zaslona" na stranici 90).
- 8 Uklonite ploču zaslona (pogledajte "Uklanjanje ploče zaslona" na stranici 92).
- 9 Odgultite vrpцу s priključka modula kamere i isključite kabel modula kamere iz priključka na modulu kamere.

- 10 Vrhovima prstiju pažljivo podignite modul kamere iz stražnjeg pokrova zaslona.
- 11 Podignite modul kamere sa stražnjeg poklopca zaslona.



1 modul kamere





2 kabel kamere

Ponovno postavljanje modula kamere

- 1 Slijedite upute u "Prije početka" na stranici 9.
- 2 Spojite kabel kamere na priključak na modulu kamere i pričvrstite ga vrpcom.
- 3 Koristite položaj za poravnanje za postavljanje modula kamere na stražnji poklopac zaslona.
- 4 Ponovno postavite ploču zaslona (pogledajte "Ponovno postavljanje ploče zaslona" na stranici 93).

- 5 Ponovno postavite okvir zaslona (pogledajte "Ponovno postavljanje okvira zaslona" na stranici 91).
 - 6 Ponovno postavite sklop zaslona (pogledajte "Ponovno postavljanje sklopa zaslona" na stranici 90).
 - 7 Ponovno postavite sklop oslonca za ruku (pogledajte "Ponovno postavljanje sklopa oslonca za ruku" na stranici 35).
 - 8 Ponovno postavite tipkovnicu (pogledajte "Ponovno namještanje tipkovnice" na stranici 29).
 - 9 Slijedite upute od korak 4 do korak 5 u "Ponovno postavljanje optičkog pogona" na stranici 19.
 - 10 Ponovno postavite bateriju (pogledajte "Zamjena baterije" na stranici 16).
-  **OPREZ: Prije nego što uključite računalo, ponovno postavite sve vijke i pobrinite se da nijedan zaostali vijak nije ostao u unutrašnjosti računala. Ako to ne napravite, možete oštetiti računalo.**

Pokrov šarke

-  **UPOZORENJE:** Prije rada na unutrašnjosti računala pročitajte sigurnosne upute koje ste dobili s računalom. Dodatne sigurnosne informacije potražite na početnoj stranici za sukladnost sa zakonskim odredbama na www.dell.com/regulatory_compliance.
-  **OPREZ:** Samo ovlašteni serviser smije vršiti popravke na vašem računalu. Vaše jamstvo ne pokriva oštećenja uzrokovana servisiranjem koje tvrtka Dell nije ovlastila.
-  **OPREZ:** Kako biste izbjegli elektrostatičko pražnjenje, uzemljite se koristeći ručnu traku za uzemljenje ili povremeno dotaknite neobojenu metalnu površinu (poput priključka na računalu).
-  **OPREZ:** Kako biste izbjegli oštećivanje matične ploče, prije rada u unutrašnjosti računala morate ukloniti glavnu bateriju (pogledajte "Uklanjanje baterije" na stranici 15).

Uklanjanje pokrova šarke

- 1 Slijedite upute u odjeljku "Prije početka" na stranici 9.
- 2 Uklonite bateriju (pogledajte "Uklanjanje baterije" na stranici 15).
- 3 Slijedite upute od korak 3 do korak 4 u "Uklanjanje optičkog pogona" na stranici 17.
- 4 Uklonite četiri vijka kojima je pokrov šarke pričvršćen za bazu računala.
- 5 Uklonite tipkovnicu (pogledajte "Uklanjanje tipkovnice" na stranici 27).
- 6 Uklonite sklop oslonca za ruku (pogledajte "Uklanjanje sklopa oslonca za ruku" na stranici 31).
- 7 Uklonite sklop zaslona (pogledajte "Uklanjanje sklopa zaslona" na stranici 87).



- 8 Skinite dva jezička kojima je pokrov šarke pričvršćen za bazu računala.

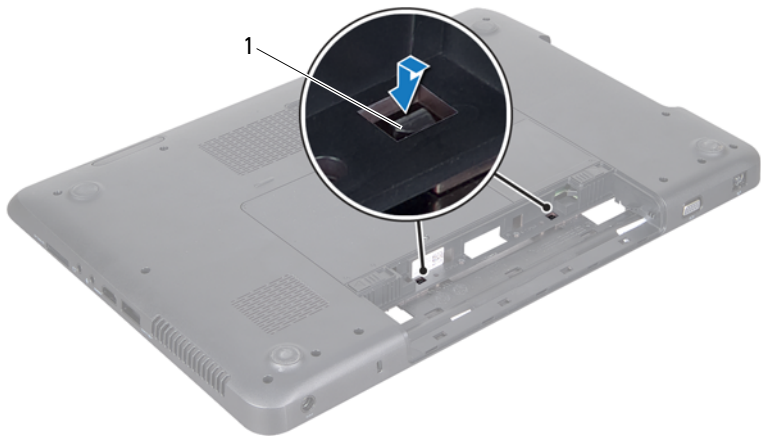

1 jezièci (2)

9 Podignite pokrov šarke s baze računala.

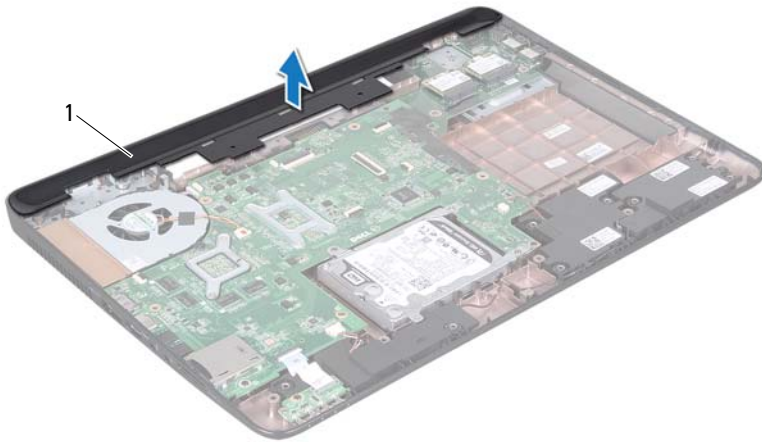

- 1 pokrov šarke

Ponovno postavljanje pokrova šarke

- 1 Slijedite upute u "Prije početka" na stranici 9.
- 2 Poravnajte dva jezička na pokrovu šarke s utorima u bazi računala i učvrstite pokrov šarke u njegovom položaju.
- 3 Ponovno postavite sklop zaslona (pogledajte "Ponovno postavljanje sklopa zaslona" na stranici 90).
- 4 Ponovno postavite sklop oslonca za ruku (pogledajte "Ponovno postavljanje sklopa oslonca za ruku" na stranici 35).
- 5 Ponovno postavite tipkovnicu (pogledajte "Ponovno namještanje tipkovnice" na stranici 29).
- 6 Vratite četiri vijka kojima je pokrov šarke pričvršćen za bazu računala.





7 Slijedite upute od korak 4 do korak 5 u "Ponovno postavljanje optičkog pogona" na stranici 19.

8 Ponovno postavite bateriju (pogledajte "Zamjena baterije" na stranici 16).



OPREZ: Prije nego što uključite računalo, ponovno postavite sve vijke i pobrinite se da nijedan zaostali vijak nije ostao u unutrašnjosti računala. Ako to ne napravite, možete oštetiti računalo.

Priključak za AC adapter

-  **UPOZORENJE:** Prije rada na unutrašnjosti računala pročitajte sigurnosne upute koje ste dobili s računalom. Dodatne sigurnosne informacije potražite na početnoj stranici za sukladnost sa zakonskim odredbama na www.dell.com/regulatory_compliance.
-  **OPREZ:** Samo ovlašteni serviser smije vršiti popravke na vašem računalu. Vaše jamstvo ne pokriva oštećenja uzrokovana servisiranjem koje tvrtka Dell nije ovlastila.
-  **OPREZ:** Kako biste izbjegli elektrostatičko pražnjenje, uzemljite se koristeći ručnu traku za uzemljenje ili povremeno dotaknite neobojenu metalnu površinu (poput priključka na računalu).
-  **OPREZ:** Kako biste izbjegli oštećivanje matične ploče, prije rada u unutrašnjosti računala morate ukloniti glavnu bateriju (pogledajte "Uklanjanje baterije" na stranici 15).

Uklanjanje priključka AC adaptera

- 1 Slijedite upute u "Prije početka" na stranici 9.
- 2 Uklonite bateriju (pogledajte "Uklanjanje baterije" na stranici 15).
- 3 Slijedite upute od korak 3 do korak 4 u "Uklanjanje optičkog pogona" na stranici 17.
- 4 Uklonite tipkovnicu (pogledajte "Uklanjanje tipkovnice" na stranici 27).
- 5 Uklonite sklop oslonca za ruku (pogledajte "Uklanjanje sklopa oslonca za ruku" na stranici 31).
- 6 Uklonite sklop zaslona (pogledajte "Uklanjanje sklopa zaslona" na stranici 87).
- 7 Uklonite ventilator (pogledajte "Vađenje rashladnog ventilatora" na stranici 67).
- 8 Uklonite pokrov šarke (pogledajte "Uklanjanje pokrova šarke" na stranici 103).
- 9 Kabel priključka AC adaptera iskopčajte iz priključka na matičnoj ploči.

- 10 Zapamtite kuda je proveden kabel za priključak AC adaptera i uklonite kabel iz vodilica.
- 11 Uklonite vijak kojim je priključak AC adaptera pričvršćen za bazu računala.
- 12 Podignite priključak AC adaptera iz baze računala.

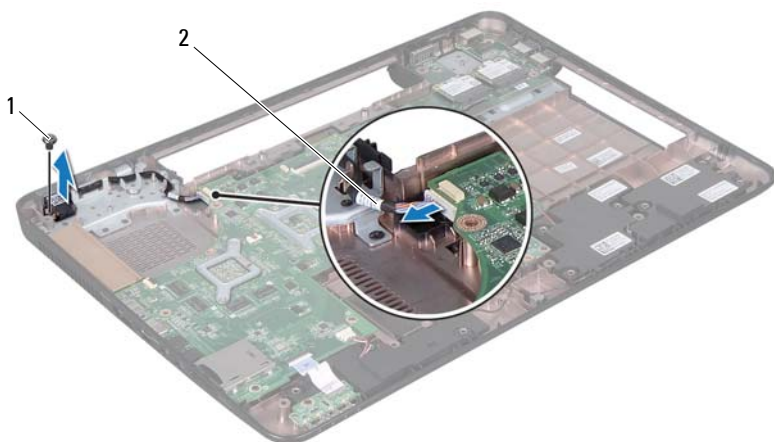

1 vijak

2 Kabel za priključak AC adaptera

Ponovno postavljanje priključka AC adaptera

- 1 Slijedite upute u "Prije početka" na stranici 9.
- 2 Postavite priključak AC adaptera na bazu kućišta i vratite vijak koji pričvršćuje priključak AC adaptera na bazu računala.
- 3 Provućite kabel konektora AC adaptera kroz vodilicu.
- 4 Kabel priključka AC adaptera ukopčajte na priključak na matičnoj ploči.
- 5 Ponovno postavite sklop zaslona (pogledajte "Ponovno postavljanje sklopa zaslona" na stranici 90).

- 6** Ponovno postavite ventilator (pogledajte "Vraćanje rashladnog ventilatora" na stranici 68).
 - 7** Ponovno namjestite pokrov šarke (pogledajte "Ponovno postavljanje pokrova šarke" na stranici 106).
 - 8** Ponovno postavite sklop oslonca za ruku (pogledajte "Ponovno postavljanje sklopa oslonca za ruku" na stranici 35).
 - 9** Ponovno postavite tipkovnicu (pogledajte "Ponovno namještanje tipkovnice" na stranici 29).
 - 10** Slijedite upute od korak 4 do korak 5 u "Ponovno postavljanje optičkog pogona" na stranici 19.
 - 11** Ponovno postavite bateriju (pogledajte "Zamjena baterije" na stranici 16).
-  **OPREZ: Prije nego što uključite računalo, ponovno postavite sve vijke i pobrinite se da nijedan zaostali vijak nije ostao u unutrašnjosti računala. Ako to ne napravite, možete oštetiti računalo.**

Ažuriranje BIOS-a Flash postupkom

BIOS će možda biti potrebno ažurirati kada ažuriranje bude dostupno ili prilikom zamjene matične ploče. Za ažuriranje BIOS-a:

- 1 Uključite računalo.
- 2 Idite na support.dell.com/support/downloads.
- 3 Pronađite datoteku za ažuriranje BIOS-a vašeg računala:



NAPOMENA: Servisna oznaka vašeg računala nalazi se na naljepnici na donjem dijelu vašeg računala.

Ako imate Servisnu oznaku računala:

- a Kliknite na **Enter a Tag** (Unos servisne oznake).
- b Unesite Servisnu oznaku svog računala u polje **Enter a service tag:** (Unos servisne oznake): kliknite na **Go** (Kreni) i nastavite na korak 4.

Ako nemate Servisnu oznaku računala:

- a Kliknite na **Select Model** (Odaberite model).
- b Na popisu **Select Your Product Family** (Odaberite kategoriju Vašeg proizvoda) odaberite vrstu proizvoda.
- c Na popisu **Select Your Product Line** (Odaberite liniju proizvoda) odaberite marku proizvoda.
- d Na popisu **Select Your Product Model** (Odaberite model proizvoda) odaberite broj modela proizvoda.



NAPOMENA: Ako ste odabrali pogrešan model i želite početi ponovno, kliknite na **Start Over** (Započni ponovno) na gornjoj desnoj strani izbornika.

- e Kliknite na **Confirm** (Potvrdi).
- 4 Na zaslonu se prikazuje popis rezultata. Kliknite na **BIOS**.

- 5** Za preuzimanje najnovije BIOS datoteke kliknite na **Download Now** (Preuzmi sada).
Prikazuje se prozor **File Download** (Preuzmi datoteku).
- 6** Za spremanje datoteke na radnu površinu kliknite na **Save** (Spremi).
Datoteka se prenosi na vašu radnu površinu.
- 7** Kliknite na **Close** (Zatvori) ako se prikaže prozor **Download Complete** (Preuzimanje dovršeno).
Ikona datoteke prikazuje se na radnoj površini, a naziv je jednak preuzetoj datoteci za ažuriranje BIOS-a.
- 8** Dvapat kliknite ikonu datoteke na radnoj površini i slijedite upute na zaslonu.